

walraven

Teplo nebo chlad,
zvládneme všechno!

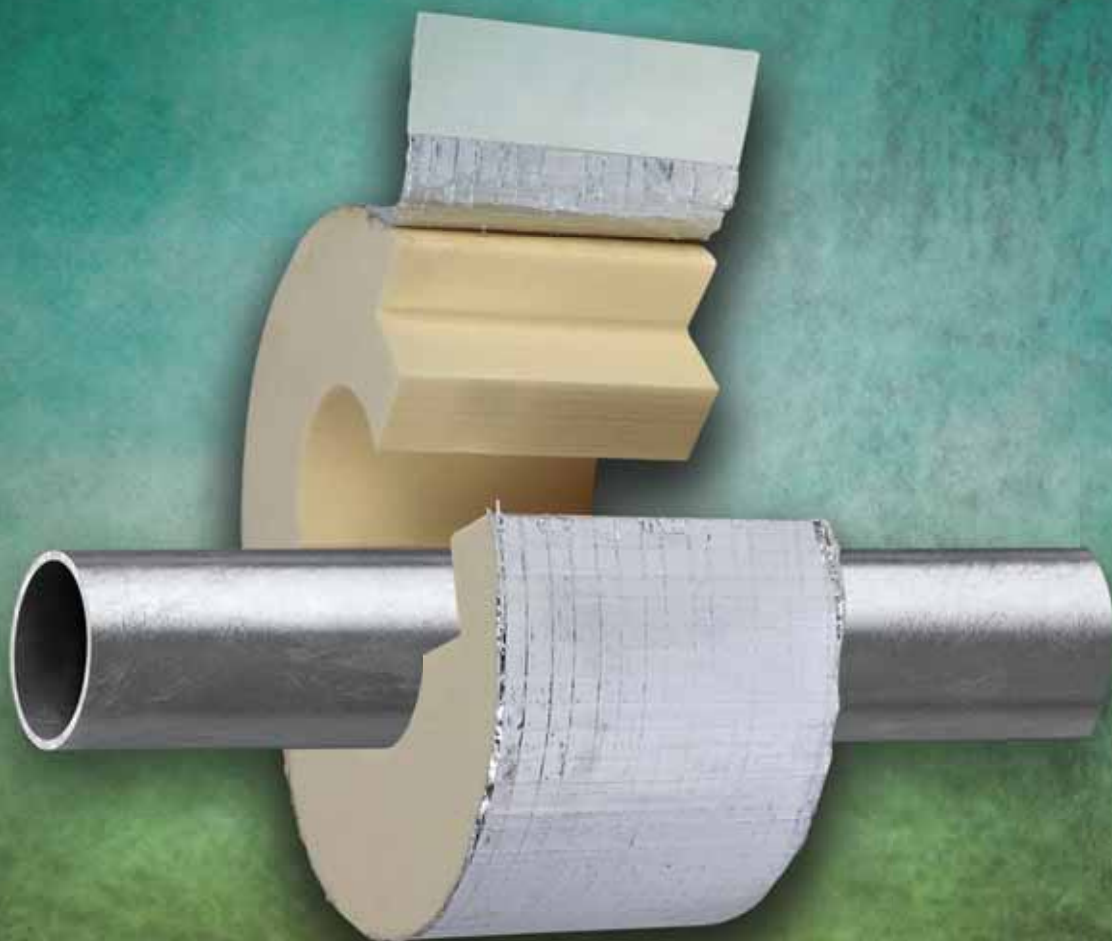

Walraven BISOFIX[®] PIR

Pro potrubí, která jsou vybavena pevnou pěnovou izolací PIR



Walraven
BISOFIX® PIR



⊕ Ideální izolátor pro
vytápěcí a chladicí
potrubí

⊕ Široká škála velikostí

⊕ Hliníkový kryt
vyztužený skelnými
vlákny

⊕ Segmenty s předtvarovanými
hranami pro lepší uzavírání

Inspired by smart solutions from the start

Walraven is your global partner in the installation market, founded in 1942. We have always been dedicated to making our clients' work easier, more effective, safer and more sustainable. With simple and smart solutions, comprehensive services and excellent support.

Walraven. The value of smart

Walraven BISOFIX® PIR20

Pro izolovaná potrubí 12,0 - 273,1 mm



Informace o výrobku

Izolovaná podpěra potrubí se skládá ze dvou identických segmentů, vyrobených z pevné PIR pěny. Tyto dvě části jsou pokryty hliníkovou páskou vyztuženou skelnými vlákny. Mají samolepicí uzávěr. Samolepicí proužek na konci fólie tvoří rychlou a pevnou bariéru proti parám. Během instalace musí být spoje mezi izolovanými podpěrami potrubí a částmi potrubí utěsněny hliníkovou páskou.

Podrobnosti o výrobku

Č. výrobku	D (mm)	L (mm)	H (mm)	s (mm)	F _{a,z} (N)	Balení 1
I200000012	12,0	75	52,0	20,0	120	25
I200000015	15,0 - 16,0	75	55,0	20,0	160	25
I200000018	17,2 - 18,0	75	58,0	20,0	170	25
I200000020	20,0	75	60,0	20,0	180	25
I200000022	21,3 - 22,0	75	62,0	20,0	180	25
I200000025	25,0	75	65,0	20,0	190	25
I200000028	26,9 - 28,0	75	68,0	20,0	200	25
I200000032	32,0	75	72,0	20,0	210	25
I200000034	33,7 - 35,0	75	75,0	20,0	220	25
I200000040	40,0	75	80,0	20,0	260	25
I200000042	42,4	75	82,4	20,0	280	25
I200000048	48,3	75	88,3	20,0	300	25
I200000050	50,0	75	90,0	20,0	310	25
I200000054	54,0	75	94,0	20,0	320	25
I200000057	56,0 - 57,0	75	97,0	20,0	330	25
I200000060	60,3	75	100,3	20,0	340	25
I200000064	64,0	75	104,0	20,0	350	25
I200000070	70,0	75	110,0	20,0	370	25
I200000076	76,1	75	116,1	20,0	390	25
I200000089	88,9	75	128,9	20,0	430	25
I200000102	101,6	75	141,6	20,0	450	25
I200000108	108,0	75	148,0	20,0	500	25
I200000114	114,3	100	154,3	20,0	1 110	15
I200000133	133,0	100	173,0	20,0	1 360	5
I200000140	139,7	100	179,7	20,0	1 410	5
I200000160	159,0 - 160,0	100	200,0	20,0	1 520	5
I200000168	168,3	100	208,3	20,0	1 570	5
I200000219	219,1	100	259,1	20,0	1 620	8
I200000273	273,1	100	313,0	20,0	1 670	2

Vlastnosti

- Izolační skořepina s hliníkovou fólií vyztuženou skelnými vlákny se samolepicím uzávěrem
- Pro rychlé upevnění potrubí izolovaných pevnou pěnou
- Parotěsná montáž zabraňuje tepelnému mostu
- Materiál: tepelně vytvrzená PIR pěna
- Hustota: 80 kg/m³ a 120 kg/m³
- Délka bloku: 75mm až 100mm
- λ (W/mK) - 0,021 - 0,040
- Pracovní teplota od -45°C up to +105°C
- Odolnost proti vodní páře μ > 7000
- Požární hodnocení: třída B2

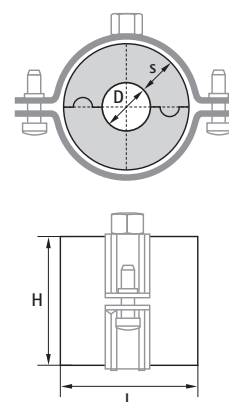

Konečná hodnota tepelné izolace izolované podpěry potrubí v kombinaci s nosností čini z PIR izolační podpěry potrubí rychlé a efektivní řešení.

Walraven BISOFIX® PIR30

Pro izolovaná potrubí 12,0 – 323,9 mm



Informace o výrobku

Walraven BISOFIX® PIR30 se skládá ze dvou 30mm identických segmentů, které jsou vyrobeny z pevné PIR pěny. Tyto dvě části jsou pokryty hliníkovou páskou vyztuženou skelnými vlákny. Mají samolepicí uzávěr. Samolepicí proužek na konci fólie tvoří rychlou a pevnou bariéru proti parám. Během instalace musí být spoje mezi izolovanými podpěrami potrubí a částmi potrubí utěsněny hliníkovou páskou.

Podrobnosti o výrobku

Č. výrobku	D (mm)	L (mm)	H (mm)	s (mm)	F _{a,z} (N)	Balení 1
I300000012	12,0	75	72,0	30,0	130	25
I300000015	15,0 - 16,0	75	75,0	30,0	170	25
I300000018	17,2 - 18,0	75	78,0	30,0	190	25
I300000022	21,3 - 22,0	75	82,0	30,0	230	25
I300000028	26,9 - 28,0	75	88,0	30,0	300	25
I300000034	33,7 - 35,0	75	95,0	30,0	320	25
I300000042	42,4	75	102,4	30,0	350	25
I300000048	48,3	75	108,3	30,0	370	25
I300000054	54,0	75	114,0	30,0	380	25
I300000057	56,0 - 57,0	75	117,0	30,0	390	25
I300000060	60,3	75	120,3	30,0	410	25
I300000064	64,0	75	124,0	30,0	420	25
I300000070	70,0	75	130,0	30,0	440	25
I300000076	76,1	75	136,1	30,0	460	25
I300000089	88,9	75	148,9	30,0	500	15
I300000102	101,6	100	161,6	30,0	550	15
I300000108	108,0	100	168,0	30,0	620	15
I300000114	114,3	100	174,3	30,0	1 370	15
I300000133	133,0	100	193,0	30,0	1 520	5
I300000140	139,7	100	199,7	30,0	1 570	5
I300000160	159,0 - 160,0	100	220,0	30,0	1 720	5
I300000168	168,3	100	228,3	30,0	2 720	8
I300000219	219,1	150	279,1	30,0	4 210	2
I300000273	273,1	150	333,0	30,0	5 020	2
I300000324	323,9	150	384,0	30,0	5 790	2

Vlastnosti

- Izolační skořepina s hliníkovou fólií vyztuženou skelnými vlákny se samolepicím uzávěrem
- Pro rychlé upevnění potrubí izolovaných pevnou pěnou
- Parotěsná montáž zabraňuje tepelnému mostu
- Materiál: tepelně vytvrzená PIR pěna
- Hustota: 80 kg/m³ a 120 kg/m³
- Délka bloku: 75mm až 100mm
- λ (W/mK) - 0,021 - 0,040
- Pracovní teplota od -45°C up to +105°C
- Odolnost proti vodní páře μ > 7000
- Požární hodnocení: třída B2

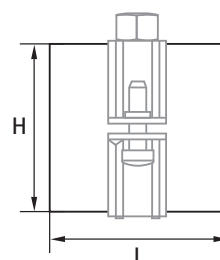
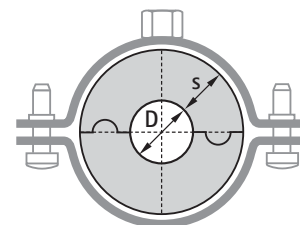

Quick and efficient

Walraven BISOFIX® PIR40

Pro izolovaná potrubí 12,0 – 406,4mm



Informace o výrobku

Walraven BISOFIX® PIR40 se skládá ze dvou 40mm identických segmentů, které jsou vyrobeny z pevné PIR pěny. Tyto dvě části jsou pokryty hliníkovou páskou vyztuženou skelnými vlákny. Mají samolepicí uzávěr. Samolepicí proužek na konci fólie tvoří rychlou a pevnou bariéru proti parám. Během instalace musí být spoje mezi izolovanými podpěrami potrubí a částmi potrubí utěsněny hliníkovou páskou.

Podrobnosti o výrobku

Č. výrobku	D (mm)	L (mm)	H (mm)	s (mm)	F _{a,z} (N)	Balení 1
I400000012	12,0	75	92,0	40,0	300	25
I400000015	15,0 - 16,0	75	95,0	40,0	320	25
I400000018	17,2 - 18,0	75	98,0	40,0	340	25
I400000020	20,0	75	100,0	40,0	340	25
I400000022	21,3 - 22,0	75	102,0	40,0	350	25
I400000025	25,0	75	105,0	40,0	350	25
I400000028	26,9 - 28,0	75	108,0	40,0	350	25
I400000032	32,0	75	112,0	40,0	370	25
I400000034	33,7 - 35,0	75	115,0	40,0	370	25
I400000040	40,0	75	120,0	40,0	400	25
I400000042	42,4	75	122,4	40,0	410	25
I400000048	48,3	75	128,3	40,0	430	25
I400000054	54,0	75	134,0	40,0	440	25
I400000057	56,0 - 57,0	75	137,0	40,0	460	25
I400000060	60,3	75	140,3	40,0	470	25
I400000064	64,0	75	144,0	40,0	490	25
I400000070	70,0	75	150,0	40,0	510	15
I400000076	76,1	75	156,1	40,0	530	15
I400000089	88,9	75	168,9	40,0	620	15
I400000102	101,6	100	181,6	40,0	650	15
I400000108	108,0	100	188,0	40,0	690	15
I400000114	114,3	100	194,3	40,0	1 530	5
I400000133	133,0	100	213,0	40,0	1 670	5
I400000140	139,7	100	219,7	40,0	1 730	5
I400000160	159,0 - 160,0	100	240,0	40,0	2 850	8
I400000168	168,3	100	248,3	40,0	2 960	8
I400000219	219,1	150	299,1	40,0	4 510	2
I400000273	273,1	150	353,0	40,0	5 320	2
I400000324	323,9	150	404,0	40,0	6 090	2
I400000406	406,4	150	486,4	40,0	6 150	2



"Užitečný výrobek, snadná instalace"

Robert Veerhuis

Walraven BISOFIX® PIR50

Pro izolovaná potrubí 12,0 – 406,4mm



Informace o výrobku

Pro těžké aplikace a materiály s vysokou izolační hodnotou se doporučuje Walraven BISOFIX® PIR50. Dva identické segmenty, které jsou vyrobeny z pevné PIR pěny, jsou pokryty hliníkovou páskou vyztuženou skelnými vlákny. Mají samolepicí uzávěr. Samolepicí proužek na konci fólie tvoří rychlou a pevnou bariéru proti parám. Během instalace musí být spoje mezi izolovanými podpěrami potrubí a částmi potrubí utěsněny hliníkovou páskou.

Podrobnosti o výrobku

Č. výrobku	D (mm)	L (mm)	H (mm)	s (mm)	F _{a,z} (N)	Balení 1
I500000012	12,0	75	112,0	50	220	25
I500000015	15,0 - 16,0	75	115,0	50	250	25
I500000018	17,2 - 18,0	75	118,0	50	300	25
I500000020	20,0	75	120,0	50	340	25
I500000022	21,3 - 22,0	75	122,0	50	340	25
I500000025	25,0	75	125,0	50	350	25
I500000028	26,9 - 28,0	75	128,0	50	350	25
I500000032	32,0	75	132,0	50	370	25
I500000034	33,7 - 35,0	75	135,0	50	370	25
I500000040	40,0	75	140,0	50	440	25
I500000042	42,4	75	142,4	50	470	25
I500000048	48,3	75	148,3	50	500	15
I500000050	50,0	75	150,0	50	510	15
I500000054	54,0	75	154,0	50	520	15
I500000057	56,0 - 57,0	75	157,0	50	520	15
I500000060	60,3	75	160,3	50	540	15
I500000064	64,0	75	164,0	50	550	15
I500000070	70,0	75	170,0	50	600	15
I500000076	76,1	75	176,1	50	650	15
I500000089	88,9	75	188,9	50	690	15
I500000102	101,6	100	201,6	50	720	5
I500000108	108,0	100	208,0	50	760	5
I500000114	114,3	100	214,3	50	1 680	5
I500000133	133,0	100	233,0	50	2 780	8
I500000140	139,7	100	239,7	50	2 860	8
I500000160	159,0 - 160,0	100	260,0	50	3 090	8
I500000168	168,3	100	268,3	50	3 200	8
I500000219	219,1	150	319,1	50	4 810	2
I500000273	273,1	150	373,1	50	5 620	2
I500000324	323,9	150	424,0	50	6 390	2
I500000406	406,4	150	506,4	50	6 410	2

Vlastnosti

- Izolační skořepina s hliníkovou fólií vyztuženou skelnými vlákny se samolepicím uzávěrem
- Pro rychlé upevnění potrubí izolovaných pevnou pěnou
- Parotěsná montáž zabraňuje tepelnému mostu
- Materiál: tepelně vytvrzená PIR pěna
- Hustota: 80 kg/m³ a 120 kg/m³
- Délka bloku: 75mm až 150mm
- λ (W/mK) - 0,021 - 0,040
- Pracovní teplota od -45°C up to +105°C
- Odolnost proti vodní páře $\mu > 7000$
- Požární hodnocení: třída B2

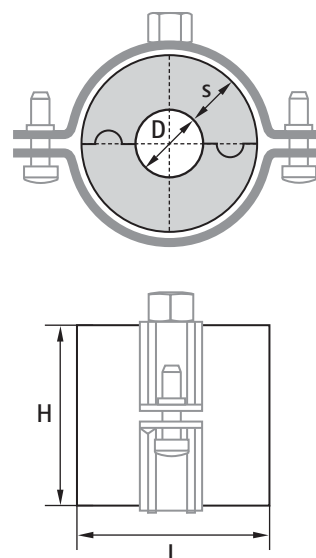

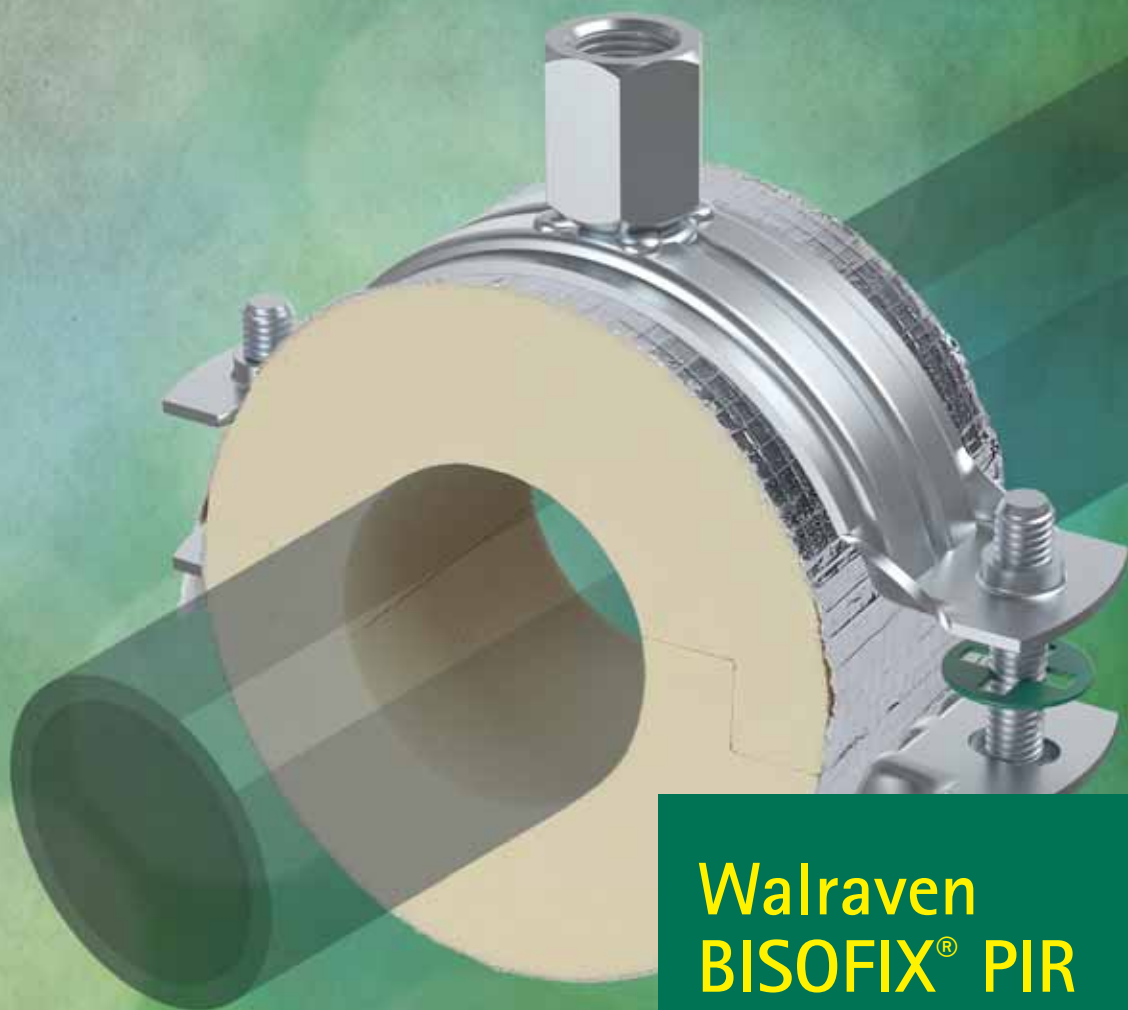

Walraven BISOFIX® PIR v kombinaci s různými objímkami

Správná kombinace izolovaných podpěr potrubí a upevňovacího materiálu poskytuje nejvyšší kvalitu instalace. Pro těžké venkovní aplikace jsou izolované podpěry potrubí kombinovány s objímkami Walraven HD500. Pro vnitřní i vnější použití jsou objímky Walraven Bifix® G2 perfektním řešením. Pokud je instalace umístěna uvnitř a prostředí nevyžaduje vyšší specifikace, pak budou objímky Walraven 2S ideální. Vždy chytré řešení, které vám pomůže upevnit izolované potrubí.

www.walraven.com/int/insulating-pipe-supports

Walaraven BISOFIX® PIR60

Pro izolovaná potrubí 12,0 – 168,3mm



Informace o výrobku

Pro těžké aplikace a materiály s vysokou izolační hodnotou se doporučuje Walaraven BISOFIX® PIR60. Dva identické segmenty, které jsou vyrobeny z pevné PIR pěny, jsou pokryty hliníkovou páskou vyztuženou skelnými vlákny. Mají samolepicí uzávěr. Samolepicí proužek na konci fólie tvoří rychlou a pevnou bariéru proti parám. Během instalace musí být spoje mezi izolovanými podpěrami potrubí a částmi potrubí utěsněny hliníkovou páskou.

Podrobnosti o výrobku

Č. výrobku	D (mm)	D (")	DN	L (mm)	H (mm)	s (mm)	Fa,Z (N)	Balení 1
I600000012	12,0	-	-	75	132,0	60,0	250	25
I600000016	15,0 - 16,0	-	-	75	136,0	60,0	270	25
I600000018	17,2 - 18,0	3/8	10	75	138,0	60,0	310	25
I600000020	20,0	-	-	75	140,0	60,0	320	25
I600000022	21,3 - 22,0	1/2	15	75	142,0	60,0	350	25
I600000025	25,0	-	-	75	145,0	60,0	370	25
I600000028	26,9 - 28,0	3/4	20	75	148,0	60,0	380	15
I600000032	32,0	-	-	75	152,0	60,0	390	15
I600000035	33,7 - 35,0	1	25	75	155,0	60,0	400	15
I600000040	40,0	-	-	75	160,0	60,0	420	15
I600000042	42,4	1 1/4	32	75	162,0	60,0	500	15
I600000048	48,3	1 1/2	40	75	168,0	60,0	530	15
I600000050	50,0	-	-	75	170,0	60,0	540	15
I600000054	54,0	-	-	75	174,0	60,0	580	15
I600000057	56,0 - 57,0	-	-	75	177,0	60,0	600	15
I600000060	60,3	2	50	75	180,0	60,0	620	15
I600000064	64,0	-	-	75	184,0	60,0	640	15
I600000070	70,0	-	-	75	190,0	60,0	680	15
I600000076	76,1	2 1/2	65	75	196,0	60,0	720	15
I600000089	88,9	3	80	75	209,0	60,0	730	15
I600000102	101,6	-	-	75	222,0	60,0	760	15
I600000108	108,0	-	-	75	228,0	60,0	800	15
I600000114	114,3	4	100	75	234,0	60,0	1 790	5
I600000133	133,0	-	-	100	253,0	60,0	2 190	8
I600000140	139,7	5	125	100	260,0	60,0	2 280	8
I600000159	159,0	-	-	100	279,0	60,0	2 450	8
I600000168	168,3	6	150	100	288,0	60,0	2 620	8

Vlastnosti

- Izolační skořepina s hliníkovou fólií vyztuženou skelnými vlákny se samolepicím uzávěrem
- Pro rychlé upevnění potrubí izolovaných pevnou pěnou
- Parotěsná montáž zabraňuje tepelnému mostu
- Materiál: tepelně vytvrzená PIR pěna
- Hustota: 80 kg/m³ a 120 kg/m³
- Délka bloku: 75mm až 150mm
- λ (W/mK) – 0,021 – 0,040
- Pracovní teplota od -45°C up to +105°C
- Odolnost proti vodní páře μ > 7000
- Požární hodnocení: třída B2

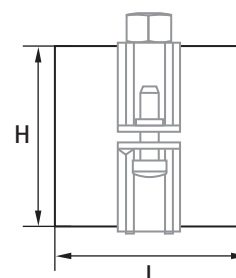
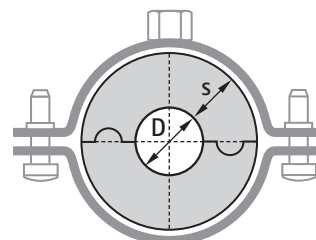

Walraven BISOFIX® PIR80

Pro izolovaná potrubí 88,9 – 120,0mm



Informace o výrobku

Pro těžké aplikace a materiály s vysokou izolační hodnotou se doporučuje Walraven BISOFIX® PIR80. Dva identické segmenty, které jsou vyrobeny z pevné PIR pěny, jsou pokryty hliníkovou páskou vyztuženou skelnými vlákny. Mají samolepicí uzávěr. Samolepicí proužek na konci fólie tvoří rychlou a pevnou bariéru proti parám. Během instalace musí být spoje mezi izolovanými podpěrami potrubí a částmi potrubí utěsněny hliníkovou páskou.

Podrobnosti o výrobku

Č. výrobku	D (mm)	D (")	DN	L (mm)	H (mm)	s (mm)	F _{a,z} (N)	Balení 1
I800000089	88,9	3	80	75	249,0	80,0	800	5
I800000100	100,0	-	-	75	260,0	80,0	820	5
I800000114	114,3	4	100	75	274,0	80,0	1 860	5
I800000120	120,0	-	-	75	280,0	80,0	2 150	5

Vlastnosti

- Izolační skořepina s hliníkovou fólií vyztuženou skelnými vlákny se samolepicím uzávěrem
- Pro rychlé upevnění potrubí izolovaných pevnou pěnou
- Parotěsná montáž zabraňuje tepelnému mostu
- Materiál: tepelně vytvrzená PIR pěna
- Hustota: 80 kg/m³ a 120 kg/m³
- Délka bloku: 75mm až 150mm
- λ (W/mK) - 0,021 – 0,040
- Pracovní teplota od -45°C up to +105°C
- Odolnost proti vodní páře μ > 7000
- Požární hodnocení: třída B2

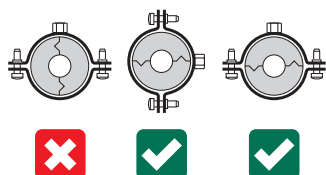
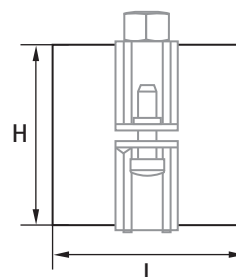
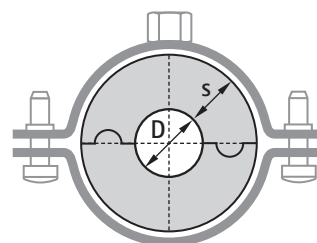

Správná metoda instalace poskytne nejlepší výkon

Vždy se ujistěte, že jsou izolované podpěry potrubí umístěny ve správné poloze.

Walraven BISOFIX® PIR Tabulka sortimentu

Tato tabulka je navržena tak, aby vám pomohla vybrat správnou kombinaci objímek a izolačních bloků.

Walraven BISOFIX® PIR



- Recommended temperature
-45° C to +105° C

Walraven 2S Objímka



- 2 screw clamp
- Screws secured with anti-loss washer
- Zinc plated finish
- For dry, indoor environment (C1)

Walraven Bifix® G2 Objímka



- 2 screw clamp
- Quick closing mechanism
- UltraProtect® 1000 (BUP) coating
- For wet, corrosive environment (C1-C4)

Walraven HD500 Objímka



- Heavy duty clamp
- CO₂ welded connection nut
- UltraProtect® 1000 (BUP) coating
- For wet, corrosive environment (C1-C4)

Průměr potrubí (mm)	Typ výrobku	BISOFIX® PIR20	BISOFIX® PIR30	BISOFIX® PIR40	BISOFIX® PIR50	BISOFIX® PIR60	BISOFIX® PIR80
12,0	BISOFIX® PIR	I200000012	I300000012	I400000012	I500000012	I600000012	-
	2S Objímka	33035052	33035081	33035095	33035112	33035137	-
	Bifix® G2 Objímka	3008052	3008070	3008091	3008115	-	-
	HD500 Objímka	33038052	33048078	33048092	33048116	-	-
15,0	BISOFIX® PIR	I200000015	I300000015	I400000015	I500000015	-	-
	2S Objímka	33035061	33035081	33035095	33035118	-	-
	Bifix® G2 Objímka	3008058	3008079	3008105	3008115	-	-
	HD500 Objímka	33038058	33048078	33048092	33048116	-	-
15,0 – 16,0	BISOFIX® PIR	-	-	-	-	I600000016	-
	2S Objímka	-	-	-	-	33035137	-
	Bifix® G2 Objímka	-	-	-	-	-	-
	HD500 Objímka	-	-	-	-	-	-
17,2 – 18,0	BISOFIX® PIR	I200000018	I300000018	I400000018	I500000018	I600000018	-
	2S Objímka	33035061	33035081	33035103	33035118	33035144	-
	Bifix® G2 Objímka	3008058	3008079	3008105	3008115	-	-
	HD500 Objímka	33038058	33048078	33048106	33048123	-	-
20,0	BISOFIX® PIR	I200000020	I300000020	I400000020	I500000020	I600000020	-
	2S Objímka	33035061	33035081	33035103	33035127	33035144	-
	Bifix® G2 Objímka	-	-	-	-	-	-
	HD500 Objímka	-	-	-	-	-	-
21,3 – 22,0	BISOFIX® PIR	I200000022	I300000022	I400000022	I500000022	I600000022	-
	2S Objímka	33035061	33035087	33035103	33035127	33035144	-
	Bifix® G2 Objímka	3008064	3008083	3008105	3008130	-	-
	HD500 Objímka	33038065	33048085	33048106	33048123	-	-
25,0	BISOFIX® PIR	I200000025	I300000025	I400000025	I500000025	I600000025	-
	2S Objímka	33035067	33035087	33035112	33035127	33035153	-
	Bifix® G2 Objímka	-	-	-	-	-	-
	HD500 Objímka	-	-	-	-	-	-
26,9 – 28,0	BISOFIX® PIR	I200000028	I300000028	I400000028	I500000028	I600000028	-
	2S Objímka	33035067	33035095	33035112	33035137	33035153	-
	Bifix® G2 Objímka	3008070	3008091	3008115	3008130	-	-
	HD500 Objímka	33038071	33048092	33048116	33048133	-	-
32,0	BISOFIX® PIR	I200000032	I300000032	I400000032	I500000032	I600000032	-
	2S Objímka	33035074	33035095	33035112	33035137	33035153	-
	Bifix® G2 Objímka	-	-	-	-	-	-
	HD500 Objímka	-	-	-	-	-	-



Průměr potrubí (mm)	Typ výrobku	BISOFIX® PIR20	BISOFIX® PIR30	BISOFIX® PIR40	BISOFIX® PIR50	BISOFIX® PIR60	BISOFIX® PIR80
33,7 - 35,0	BISOFIX® PIR	I200000034	I300000034	I400000034	I500000034	I600000035	-
	2S Objímka	33035074	33035095	33035118	33035137	33035162	-
	Bifix® G2 Objímka	3008079	3008091	3008115	3008140	-	-
	HD500 Objímka	33048078	33048092	33048116	33048140	-	-
40,0	BISOFIX® PIR	I200000040	I300000040	I400000040	I500000040	I600000040	-
	2S Objímka	33035081	33035103	33035127	33035144	33035162	-
	Bifix® G2 Objímka	-	-	-	-	-	-
	HD500 Objímka	-	-	-	-	-	-
42,4	BISOFIX® PIR	I200000042	I300000042	I400000042	I500000042	I600000042	-
	2S Objímka	33035087	33035103	33035127	33035144	33035162	-
	Bifix® G2 Objímka	3008083	3008105	3008130	3008140	-	-
	HD500 Objímka	33048085	33048106	33048123	33048140	-	-
48,3	BISOFIX® PIR	I200000048	I300000048	I400000048	I500000048	I600000048	-
	2S Objímka	33035095	33035112	33035137	33035153	33035172	-
	Bifix® G2 Objímka	3008091	3008115	3008130	3008140	-	-
	HD500 Objímka	33048092	33048116	33048133	33048154	-	-
50,0	BISOFIX® PIR	I200000050	I300000050	-	I500000050	I600000050	-
	2S Objímka	33035095	33035112	-	33035153	33035172	-
	Bifix® G2 Objímka	-	-	-	-	-	-
	HD500 Objímka	-	-	-	-	-	-
54,0	BISOFIX® PIR	I200000054	I300000054	I400000054	I500000054	I600000054	-
	2S Objímka	33035095	33035118	33035137	33035162	33035183	-
	Bifix® G2 Objímka	3008091	3008115	3008140	3008160	-	-
	HD500 Objímka	33048092	33048116	33048133	33048154	-	-
56,0 - 57,0	BISOFIX® PIR	I200000057	I300000057	I400000057	I500000057	I600000057	-
	2S Objímka	33035103	33035118	33035137	33035162	33035183	-
	Bifix® G2 Objímka	3008105	3008115	3008140	3008160	-	-
	HD500 Objímka	33048106	33048116	33048140	33048154	-	-
60,0	BISOFIX® PIR	I200000060	I300000060	I400000060	I500000060	-	-
	2S Objímka	33035103	33035127	33035144	33035162	-	-
	Bifix® G2 Objímka	3008105	3008130	3008140	3008160	-	-
	HD500 Objímka	33048106	33048123	33048140	33048169	-	-
60,3	BISOFIX® PIR	-	-	-	-	I600000060	-
	2S Objímka	-	-	-	-	33035183	-
	Bifix® G2 Objímka	-	-	-	-	-	-
	HD500 Objímka	-	-	-	-	-	-

Walraven BISOFIX® PIR Tabulka sortimentu

Tato tabulka je navržena tak, aby vám pomohla vybrat správnou kombinaci objímek a izolačních bloků.

Průměr potrubí (mm)	Typ výrobku	BISOFIX® PIR20	BISOFIX® PIR30	BISOFIX® PIR40	BISOFIX® PIR50	BISOFIX® PIR60	BISOFIX® PIR80
64,0	BISOFIX® PIR	I200000064	I300000064	I400000064	I500000064	I600000064	-
	2S Objímka	33035112	33035127	33035144	33035172	33035194	-
	Bifix® G2 Objímka	3008105	3008130	3008140	3008169	-	-
	HD500 Objímka	33048106	33048123	33048140	33048169	-	-
70,0	BISOFIX® PIR	I200000070	I300000070	I400000070	I500000070	I600000070	-
	2S Objímka	33035112	33035137	33035153	33035172	33035194	-
	Bifix® G2 Objímka	3008115	3008130	3008160	3008169	-	-
	HD500 Objímka	33048116	33048133	33048154	33048169	-	-
76,0	BISOFIX® PIR	I200000076	I300000076	I400000076	I500000076	-	-
	2S Objímka	33035118	33035137	33035162	33035183	-	-
	Bifix® G2 Objímka	3008115	3008140	3008160	3008180	-	-
	HD500 Objímka	33048116	33048140	33048154	33048183	-	-
76,1	BISOFIX® PIR	-	-	-	-	I600000076	-
	2S Objímka	-	-	-	-	33035205	-
	Bifix® G2 Objímka	-	-	-	-	-	-
	HD500 Objímka	-	-	-	-	-	-
88,9	BISOFIX® PIR	-	-	-	-	I600000089	I800000089
	2S Objímka	-	-	-	-	33035216	-
	Bifix® G2 Objímka	-	-	-	-	-	-
	HD500 Objímka	-	-	-	-	-	33068254
89,0	BISOFIX® PIR	I200000089	I300000089	I400000089	I500000089	-	-
	2S Objímka	33035137	33035153	33035172	33035194	-	-
	Bifix® G2 Objímka	3008130	3008160	3008180	3008200	-	-
	HD500 Objímka	33048133	33048154	33048169	33048183	-	-
100,0	BISOFIX® PIR	-	-	-	-	-	I800000100
	2S Objímka	-	-	-	-	-	-
	Bifix® G2 Objímka	-	-	-	-	-	-
	HD500 Objímka	-	-	-	-	-	33068264
101,6	BISOFIX® PIR	-	-	-	-	I600000102	-
	2S Objímka	-	-	-	-	33035225	-
	Bifix® G2 Objímka	-	-	-	-	-	-
	HD500 Objímka	-	-	-	-	-	-
102,0	BISOFIX® PIR	I200000102	I300000102	I400000102	I500000102	-	-
	2S Objímka	33035144	33035162	33035183	33035205	-	-
	Bifix® G2 Objímka	3008140	3008160	3008180	3008200	-	-
	HD500 Objímka	33048140	33048169	33048183	33048202	-	-
108,0	BISOFIX® PIR	I200000108	I300000108	I400000108	I500000108	I600000108	-
	2S Objímka	33035153	33035172	33035194	33035216	-	-
	Bifix® G2 Objímka	3008160	3008169	3008200	3008210	-	-
	HD500 Objímka	33048154	33048169	33048183	33048219	33068227	-
114,0	BISOFIX® PIR	I200000114	I300000114	I400000114	I500000114	-	-
	2S Objímka	33035162	33035183	33035194	33035216	-	-
	Bifix® G2 Objímka	3008160	3008180	3008200	3008210	-	-
	HD500 Objímka	33048154	33048183	33048202	33048219	-	-
114,3	BISOFIX® PIR	-	-	-	-	I600000114	I800000114
	2S Objímka	-	-	-	-	-	-
	Bifix® G2 Objímka	-	-	-	-	-	-
	HD500 Objímka	-	-	-	-	33068241	33068279

Průměr potrubí (mm)	Typ výrobku	BISOFIX® PIR20	BISOFIX® PIR30	BISOFIX® PIR40	BISOFIX® PIR50	BISOFIX® PIR60	BISOFIX® PIR80
120,0	BISOFIX® PIR	-	-	-	-	-	I800000120
	2S Objímka	-	-	-	-	-	-
	Bifix® G2 Objímka	-	-	-	-	-	-
	HD500 Objímka	-	-	-	-	-	33068289
133,0	BISOFIX® PIR	I200000133	I300000133	I400000133	I500000133	I600000133	-
	2S Objímka	33035183	33035194	33035216	-	-	-
	Bifix® G2 Objímka	3008180	3008200	3008210	-	-	-
	HD500 Objímka	33048183	33048202	33048219	33068241	33068254	-
139,7	BISOFIX® PIR	-	-	-	-	I600000140	-
	2S Objímka	-	-	-	-	-	-
	Bifix® G2 Objímka	-	-	-	-	-	-
	HD500 Objímka	-	-	-	-	33068264	-
140,0	BISOFIX® PIR	I200000140	I300000140	I400000140	I500000140	-	-
	2S Objímka	33035183	33035205	33035225	-	-	-
	Bifix® G2 Objímka	3008180	3008200	3008225	-	-	-
	HD500 Objímka	33048183	33048202	33048219	33068241	-	-
159,0	BISOFIX® PIR	-	-	-	-	I600000159	-
	2S Objímka	-	-	-	-	-	-
	Bifix® G2 Objímka	-	-	-	-	-	-
	HD500 Objímka	-	-	-	-	33068279	-
159,0 - 160,0	BISOFIX® PIR	I200000160	I300000160	I400000160	I500000160	-	-
	2S Objímka	33035205	33035225	-	-	-	-
	Bifix® G2 Objímka	3008200	3008225	-	-	-	-
	HD500 Objímka	33048202	33048219	33068241	33068264	-	-
168,3	BISOFIX® PIR	I200000168	I300000168	I400000168	I500000168	I600000168	-
	2S Objímka	33035216	-	-	-	-	-
	Bifix® G2 Objímka	3008210	-	-	-	-	-
	HD500 Objímka	33048219	33048227	33068254	33068279	33068289	-
219,0	BISOFIX® PIR	I200000219	I300000219	I400000219	I500000219	-	-
	2S Objímka	-	-	-	-	-	-
	Bifix® G2 Objímka	-	-	-	-	-	-
	HD500 Objímka	33068264	33068289	33068302	33068325	-	-
273,1	BISOFIX® PIR	I200000273	I300000273	I400000273	I500000273	-	-
	2S Objímka	-	-	-	-	-	-
	Bifix® G2 Objímka	-	-	-	-	-	-
	HD500 Objímka	33068325	33068325	33068360	33068374	-	-
323,9	BISOFIX® PIR	-	I300000324	I400000324	I500000324	-	-
	2S Objímka	-	-	-	-	-	-
	Bifix® G2 Objímka	-	-	-	-	-	-
	HD500 Objímka	-	33068389	33068408	33068436	-	-
406,4	BISOFIX® PIR	-	-	-	I500000406	-	-
	2S Objímka	-	-	-	-	-	-
	Bifix® G2 Objímka	-	-	-	-	-	-
	HD500 Objímka	-	-	-	33068509	-	-

Teplo nebo chlad, zvládneme všechno!



Každá instalace je jiná. Naštěstí Walraven chápe specifické výzvy, které přicházejí s vývojem komplexních technických řešení a prací ve výškách.

Navíc ke kompletnímu sortimentu robustních, odolných a snadno instalovatelných systémů výrobků jsou naši odborníci a inženýři vždy k dispozici, aby se podělili o své dlouholeté zkušenosti a poradili vám nejbezpečnější, nejodolnější a cenově nejefektivnější řešení pro vaši instalaci.

Zjistěte, jak vám můžeme pomoci na walraven.com/int/insulating-pipe-supports

Walraven BISOFIX® PIR

Vlastnosti a výhody

Různé velikosti

- Available in thickness ranges from 20 mm up to 80 mm to suit different performance specifications
- Special sizes may be available on request

Odolnost proti vlhkosti

- Potažení fólií z výroby působí jako vysoce účinná parotěsná zábrana
- Stupňovité spoje zajišťují parotěsnost a přesné umístění
- Uzavřená struktura buněk odolává absorpci vlhkosti a plísním



Chytré řešení pro upevnění izolovaných potrubí

Walraven BISOFIX® PIR v kombinaci s různými objímkami pro vnitřní i venkovní použití

Ve společnosti Walraven začíná nabídka inteligentních řešení u návrhů inteligentních produktů a aplikací. Správná kombinace produktů z izolovaných podpěr potrubí a upevňovacího materiálu poskytuje nejvyšší kvalitu instalace, kterou chcete poznat a prezentovat svým zákazníkům. Ať už dokončujete práci uvnitř nebo venku, fixační materiály Walraven nabízené v kombinaci s izolovanými podpěrami potrubí poskytují očekávané výsledky.

Pro těžké venkovní aplikace jsou izolační podpěry potrubí kombinovány s objímkami Walraven HD500. Pro vnitřní i venkovní použití poskytují objímky Walraven Bifix® G2 perfektní řešení. Pokud je instalace umístěna uvnitř a prostředí nevyžaduje vyšší specifikace, jsou objímky Walraven 2S ideálním řešením.



- Walraven BISOFIX® PIR s 2S objímkou



- Walraven BISOFIX® PIR s Bifix® G2 objímkou



- Walraven BISOFIX® PIR s HD500 objímkou

Zjistěte, jak Vám můžeme pomoci

Čtěli byste zjistit více o kterémkoliv z řešení popsaných v této brožuře?

Nebo byste si rádi prodiskutovali, jak bychom Vám mohli pomoci najít to nejlepší možné řešení pro Váš projekt?

Spojte se s námi hned teď!

Česká republika
Slovenská republika

Walraven s.r.o.

Bezděčín 88

293 01 Mladá Boleslav (CZ)

Tel. +420 326 724 009

prodej.cz@walraven.com

Walraven Group

Mijdrecht (NL) · Tienen (BE) · Bayreuth (DE) · Banbury (GB) · Malmö (SE) · Grenoble (FR) · Barcelona (ES) · Milan (IT)

Kraków (PL) · Mladá Boleslav (CZ) · Kyiv (UA) · Danville (US) · Shanghai (CN) · Dubai (AE) · Budapest (HU) · Mumbai (IN)

Singapore (SG) · Burlington (CA)