

Varmt eller koldt,  
vi har dig dækket ind!

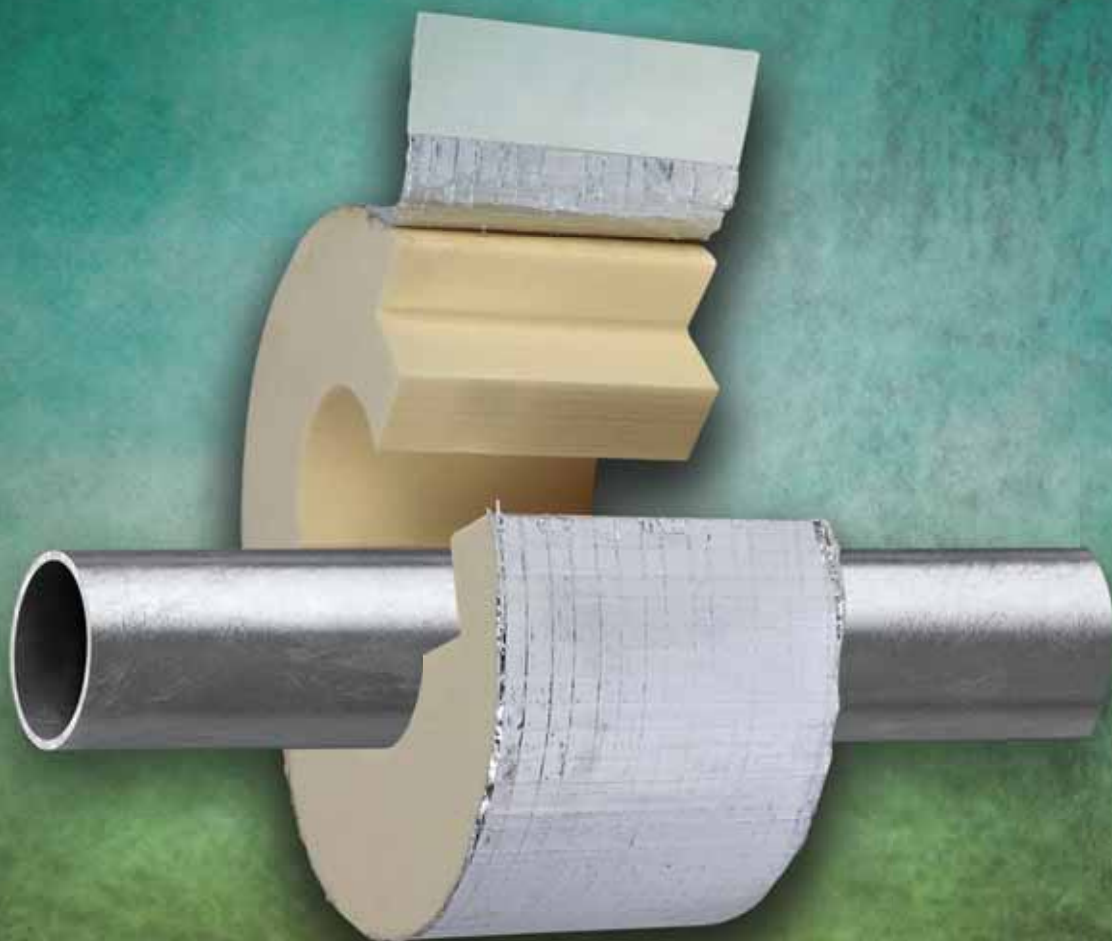

## Walraven BISOFIX<sup>®</sup> PIR

Til rør, der er udstyret med PIR hård skumisolering



Walraven  
BISOFIX® PIR



⊕ Isolering til  
varme- og kølerør

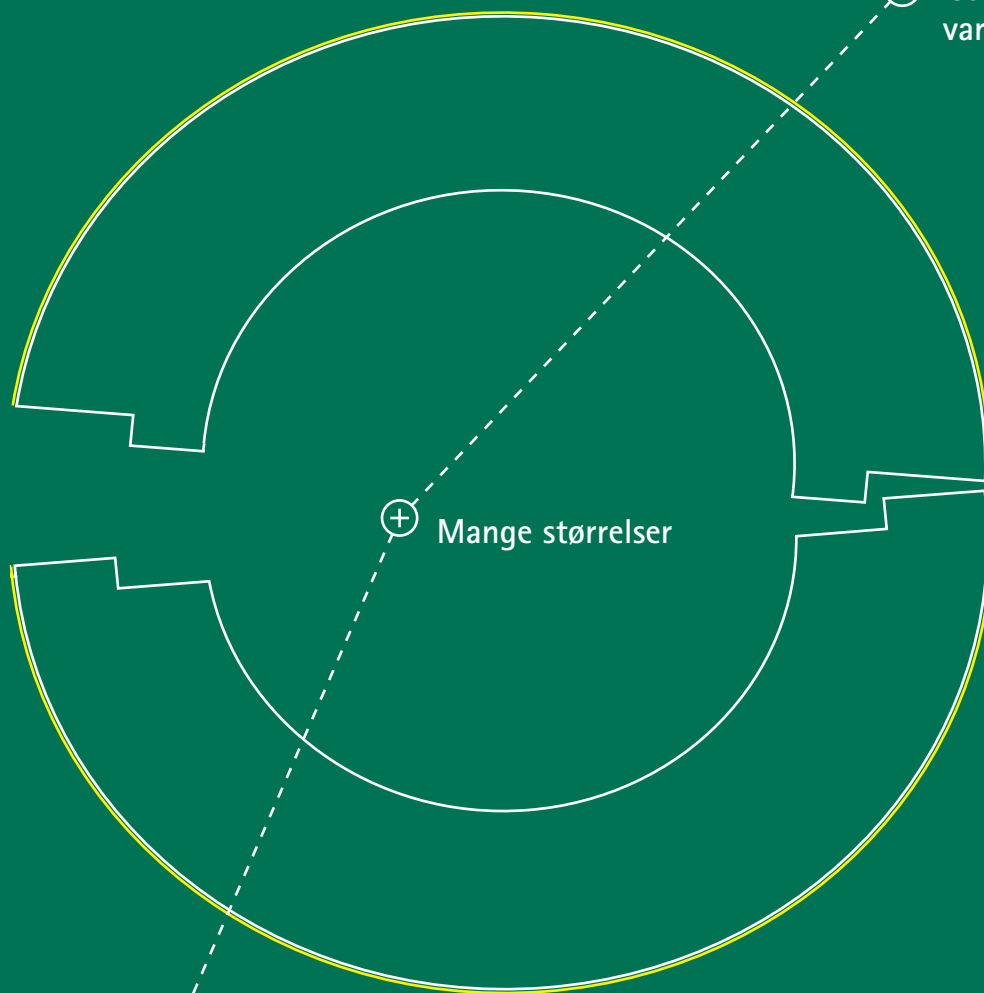

⊕ Mange størrelser

⊕ Forstærket glasfibre  
med aluminium  
dækning

⊕ Segmenter med pre-formede  
kanter for bedre lukning

## Inspireret af smarte løsninger fra starten

Walraven er din globale installationspartner, grundlagt i 1942. Vi har altid været dedikerede til at gøre vores kunders arbejde lettere, mere effektiv, sikker og mere bæredygtig. Med enkle og smarte løsninger, omfattende services og fremragende support.

Walraven. The value of smart

# Walraven BISOFIX® PIR20

Til isolerede rør i størrelsen 12,0 – 273,1 mm



## Produkt information

Den isolerede rørstøtte består af to identiske segmenter, lavet af en hård PIR skum. Disse to dele er beklædt med glas fibre forstærket med aluminium tape. De har en selvklæbende lukning. Den selvklæbende strimmel på spidsen af folien danner en hurtig og fast damp-tæt barriere. Under installationen skal samlingerne mellem isoleringsrørstøtterne og rørsektionerne forsegles ved hjælp af aluminiumstape.

## Produkt detaljer

Art. Nr.	D (mm)	L (mm)	H (mm)	s (mm)	F <sub>a,z</sub> (N)	Pakke 1
I200000012	12,0	75	52,0	20,0	120	25
I200000015	15,0 - 16,0	75	55,0	20,0	160	25
I200000018	17,2 - 18,0	75	58,0	20,0	170	25
I200000020	20,0	75	60,0	20,0	180	25
I200000022	21,3 - 22,0	75	62,0	20,0	180	25
I200000025	25,0	75	65,0	20,0	190	25
I200000028	26,9 - 28,0	75	68,0	20,0	200	25
I200000032	32,0	75	72,0	20,0	210	25
I200000034	33,7 - 35,0	75	75,0	20,0	220	25
I200000040	40,0	75	80,0	20,0	260	25
I200000042	42,4	75	82,4	20,0	280	25
I200000048	48,3	75	88,3	20,0	300	25
I200000050	50,0	75	90,0	20,0	310	25
I200000054	54,0	75	94,0	20,0	320	25
I200000057	56,0 - 57,0	75	97,0	20,0	330	25
I200000060	60,3	75	100,3	20,0	340	25
I200000064	64,0	75	104,0	20,0	350	25
I200000070	70,0	75	110,0	20,0	370	25
I200000076	76,1	75	116,1	20,0	390	25
I200000089	88,9	75	128,9	20,0	430	25
I200000102	101,6	75	141,6	20,0	450	25
I200000108	108,0	75	148,0	20,0	500	25
I200000114	114,3	100	154,3	20,0	1.110	15
I200000133	133,0	100	173,0	20,0	1.360	5
I200000140	139,7	100	179,7	20,0	1.410	5
I200000160	159,0 - 160,0	100	200,0	20,0	1.520	5
I200000168	168,3	100	208,3	20,0	1.570	5
I200000219	219,1	100	259,1	20,0	1.620	8
I200000273	273,1	100	313,0	20,0	1.670	2

## Evner

- Isoleringskal forstærket med en glasfibre aluminiumsfolie med selvklæbende lukning
- Til hurtig fastgørelse af skum isolerede rør
- Dampsikker montering forhindrer termisk bro
- Materiale: PIR termisk hærdet skum
- Massefylde: 80 kg/m<sup>3</sup> og 120 kg/m<sup>3</sup>
- Bloklængde: 75 mm op til 100 mm
- $\lambda$  (W/mK) - 0.021 - 0.040
- Arbejdstemperatur fra -45° C op til +105° C
- Vanddampmodstand  $\mu > 7.000$
- Brandklassifikation: klasse B2

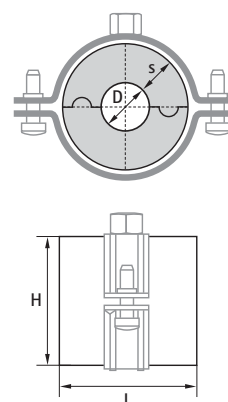

*Den endelige termiske isoleringsværdi af den isolerede rørstøtte kombineret med bæreevnen gør PIR-isoleringsrøret til en hurtig og effektiv løsning.*

# Walraven BISOFIX® PIR30

Til isolerede rør i størrelsen 12,0 – 323,9 mm



## Produkt information

Walraven BISOFIX® PIR30 består af to 30 mm tykke identiske segmenter, der er lavet af hård PIR skum. Disse to dele er beklædt med glas fibre forstærket med aluminium tape. De har en selvklæbende lukning. Den selvklæbende strimmel på spidsen af folien danner en hurtig og fast damp-tæt barriere. Under installationen skal samlingerne mellem isoleringsrørstøtterne og rørsektionerne forsegles ved hjælp af aluminiumstape.

## Produkt detaljer

Art. Nr.	D (mm)	L (mm)	H (mm)	s (mm)	F <sub>a,z</sub> (N)	Pakke 1
I300000012	12,0	75	72,0	30,0	130	25
I300000015	15,0 - 16,0	75	75,0	30,0	170	25
I300000018	17,2 - 18,0	75	78,0	30,0	190	25
I300000022	21,3 - 22,0	75	82,0	30,0	230	25
I300000028	26,9 - 28,0	75	88,0	30,0	300	25
I300000034	33,7 - 35,0	75	95,0	30,0	320	25
I300000042	42,4	75	102,4	30,0	350	25
I300000048	48,3	75	108,3	30,0	370	25
I300000054	54,0	75	114,0	30,0	380	25
I300000057	56,0 - 57,0	75	117,0	30,0	390	25
I300000060	60,3	75	120,3	30,0	410	25
I300000064	64,0	75	124,0	30,0	420	25
I300000070	70,0	75	130,0	30,0	440	25
I300000076	76,1	75	136,1	30,0	460	25
I300000089	88,9	75	148,9	30,0	500	15
I300000102	101,6	100	161,6	30,0	550	15
I300000108	108,0	100	168,0	30,0	620	15
I300000114	114,3	100	174,3	30,0	1.370	15
I300000133	133,0	100	193,0	30,0	1.520	5
I300000140	139,7	100	199,7	30,0	1.570	5
I300000160	159,0 - 160,0	100	220,0	30,0	1.720	5
I300000168	168,3	100	228,3	30,0	2.720	8
I300000219	219,1	150	279,1	30,0	4.210	2
I300000273	273,1	150	333,0	30,0	5.020	2
I300000324	323,9	150	384,0	30,0	5.790	2

## Evner

- Isoleringsskal forstærket med en glasfibre aluminiumsfolie med selvklæbende lukning
- Til hurtig fastgørelse af skum isolerede rør
- Dampsikker montering forhindrer termisk bro
- Materiale: PIR termisk hærdet skum
- Massefylde: 80 kg/m<sup>3</sup> og 120 kg/m<sup>3</sup>
- Bloklængde: 75 mm op til 150 mm
- $\lambda$  (W/mK) - 0.021 - 0.040
- Arbejdstemperatur fra -45° C op til +105° C
- Vanddampmodstand  $\mu > 7.000$
- Brandklassifikation: klasse B2

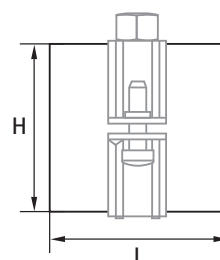
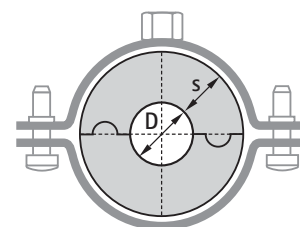

*Hurtig & effektiv*

# Walraven BISOFIX® PIR40

Til isolerede rør i størrelsen 12,0 - 406,4 mm



## Produkt information

Walraven BISOFIX® PIR40 består af to 40 mm tykke identiske segmenter, der er lavet af hård PIR skum. Disse to dele er beklædt med glas fibre forstærket med aluminium tape. De har en selvklæbende lukning. Den selvklæbende strimmel på spidsen af folien danner en hurtig og fast damp-tæt barriere. Under installationen skal samlingerne mellem isoleringsrørstøtterne og rørsektionerne forsegles ved hjælp af aluminiumstape

## Produkt detaljer

Art. Nr.	D (mm)	L (mm)	H (mm)	s (mm)	F <sub>a,z</sub> (N)	Pakke 1
I400000012	12,0	75	92,0	40,0	300	25
I400000015	15,0 - 16,0	75	95,0	40,0	320	25
I400000018	17,2 - 18,0	75	98,0	40,0	340	25
I400000020	20,0	75	100,0	40,0	340	25
I400000022	21,3 - 22,0	75	102,0	40,0	350	25
I400000025	25,0	75	105,0	40,0	350	25
I400000028	26,9 - 28,0	75	108,0	40,0	350	25
I400000032	32,0	75	112,0	40,0	370	25
I400000034	33,7 - 35,0	75	115,0	40,0	370	25
I400000040	40,0	75	120,0	40,0	400	25
I400000042	42,4	75	122,4	40,0	410	25
I400000048	48,3	75	128,3	40,0	430	25
I400000054	54,0	75	134,0	40,0	440	25
I400000057	56,0 - 57,0	75	137,0	40,0	460	25
I400000060	60,3	75	140,3	40,0	470	25
I400000064	64,0	75	144,0	40,0	490	25
I400000070	70,0	75	150,0	40,0	510	15
I400000076	76,1	75	156,1	40,0	530	15
I400000089	88,9	75	168,9	40,0	620	15
I400000102	101,6	100	181,6	40,0	650	15
I400000108	108,0	100	188,0	40,0	690	15
I400000114	114,3	100	194,3	40,0	1.530	5
I400000133	133,0	100	213,0	40,0	1.670	5
I400000140	139,7	100	219,7	40,0	1.730	5
I400000160	159,0 - 160,0	100	240,0	40,0	2.850	8
I400000168	168,3	100	248,3	40,0	2.960	8
I400000219	219,1	150	299,1	40,0	4.510	2
I400000273	273,1	150	353,0	40,0	5.320	2
I400000324	323,9	150	404,0	40,0	6.090	2
I400000406	406,4	150	486,4	40,0	6.150	2



*"Nyttigt produkt,  
let at installere"*

Robert Veerhuis

# Walraven BISOFIX® PIR50

Til isolerede rør i størrelsen 12,0 - 406,4 mm



## Produkt information

Til tunge installationer og materialer med høj isoleringsværdi anbefales Walraven BISOFIX® PIR50. Disse to dele er beklædt med glas fibre forstærket med aluminium tape. De har en selvklæbende lukning. Den selvklæbende strimmel på spidsen af folien danner en hurtig og fast damp-tæt barriere. Under installationen skal samlingerne mellem isoleringsrørstøtterne og rørsektionerne forsegles ved hjælp af aluminiumstape.

## Produkt detaljer

Art. Nr.	D (mm)	L (mm)	H (mm)	s (mm)	F <sub>a,z</sub> (N)	Pakke 1
I500000012	12,0	75	112,0	50	220	25
I500000015	15,0 - 16,0	75	115,0	50	250	25
I500000018	17,2 - 18,0	75	118,0	50	300	25
I500000020	20,0	75	120,0	50	340	25
I500000022	21,3 - 22,0	75	122,0	50	340	25
I500000025	25,0	75	125,0	50	350	25
I500000028	26,9 - 28,0	75	128,0	50	350	25
I500000032	32,0	75	132,0	50	370	25
I500000034	33,7 - 35,0	75	135,0	50	370	25
I500000040	40,0	75	140,0	50	440	25
I500000042	42,4	75	142,4	50	470	25
I500000048	48,3	75	148,3	50	500	15
I500000050	50,0	75	150,0	50	510	15
I500000054	54,0	75	154,0	50	520	15
I500000057	56,0 - 57,0	75	157,0	50	520	15
I500000060	60,3	75	160,3	50	540	15
I500000064	64,0	75	164,0	50	550	15
I500000070	70,0	75	170,0	50	600	15
I500000076	76,1	75	176,1	50	650	15
I500000089	88,9	75	188,9	50	690	15
I500000102	101,6	100	201,6	50	720	5
I500000108	108,0	100	208,0	50	760	5
I500000114	114,3	100	214,3	50	1.680	5
I500000133	133,0	100	233,0	50	2.780	8
I500000140	139,7	100	239,7	50	2.860	8
I500000160	159,0 - 160,0	100	260,0	50	3.090	8
I500000168	168,3	100	268,3	50	3.200	8
I500000219	219,1	150	319,1	50	4.810	2
I500000273	273,1	150	373,1	50	5.620	2
I500000324	323,9	150	424,0	50	6.390	2
I500000406	406,4	150	506,4	50	6.410	2

## Evner

- Isoleringsskal forstærket med en glasfibre aluminiumsfolie med selvklæbende lukning
- Til hurtig fastgørelse af skum isolerede rør
- Dampsikker montering forhindrer termisk bro
- Materiale: PIR termisk hærdet skum
- Massefylde: 80 kg/m<sup>3</sup> og 120 kg/m<sup>3</sup>
- Bloklængde: 75 mm op til 150 mm
- λ (W/mK) - 0.021 - 0.040
- Arbejdstemperatur fra -45° C op til +105° C
- Vanddampmodstand μ > 7.000
- Brandklassifikation: klasse B2

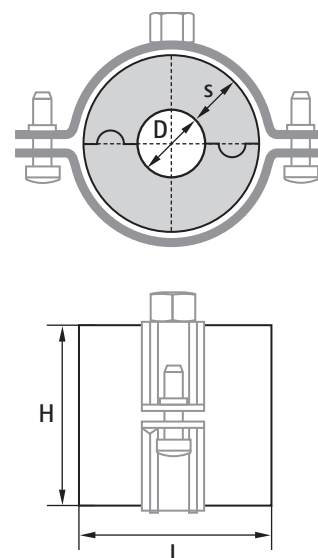

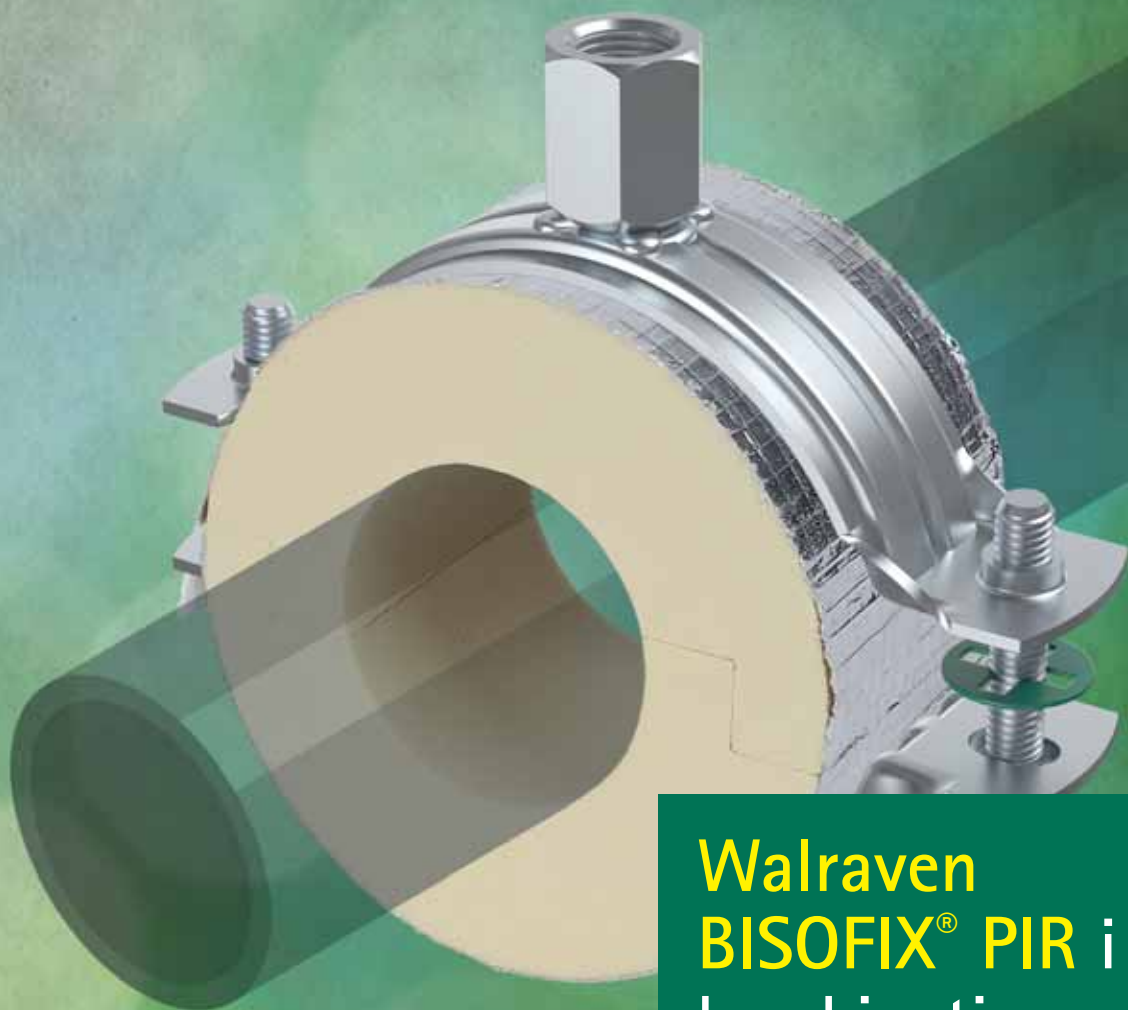

## Walraven BISOFIX® PIR i kombination med forskellige rørbøjler

Den rigtige produktkombination af isolerende rørstøtter og installationsmateriale giver den højeste installationskvalitet. Til tunge udendørs applikationer kombineres isoleringsrørstøtterne med Walraven HD 500-klemmer. Til både indendørs og udendørs applikationer leverer Walraven Bifix® G2 rørbøjler den perfekte løsning. Hvis installationen er placeret indendørs, og ikke kræver højere korrosion specifikationer, vil Walraven 2S rørbøjlerne være en ideel løsning. Altid en smart løsning til at hjælpe dig med at installere dine isolerede rør.

[Link til den danske hjemmeside](#)

# Walaraven BISOFIX® PIR60

Til isolerede rør i størrelsen 12,0 - 168,3 mm



## Produkt information

Til tunge installationer og materialer med høj isoleringsværdi anbefales Walaraven BISOFIX® PIR60. Disse to dele er beklædt med glas fibre forstærket med aluminium tape. De har en selvklæbende lukning. Den selvklæbende strimmel på spidsen af folien danner en hurtig og fast damp-tæt barriere. Under installationen skal samlingerne mellem isoleringsrørstøtterne og rørsektionerne forsegles ved hjælp af aluminiumstape.

## Produkt detaljer

Art. Nr.	D (mm)	D (")	DN	L (mm)	H (mm)	s (mm)	Fa,z (N)	Pakke 1
I600000012	12,0	-	-	75	132,0	60,0	250	25
I600000016	15,0 - 16,0	-	-	75	136,0	60,0	270	25
I600000018	17,2 - 18,0	3/8	10	75	138,0	60,0	310	25
I600000020	20,0	-	-	75	140,0	60,0	320	25
I600000022	21,3 - 22,0	1/2	15	75	142,0	60,0	350	25
I600000025	25,0	-	-	75	145,0	60,0	370	25
I600000028	26,9 - 28,0	3/4	20	75	148,0	60,0	380	15
I600000032	32,0	-	-	75	152,0	60,0	390	15
I600000035	33,7 - 35,0	1	25	75	155,0	60,0	400	15
I600000040	40,0	-	-	75	160,0	60,0	420	15
I600000042	42,4	1 1/4	32	75	162,0	60,0	500	15
I600000048	48,3	1 1/2	40	75	168,0	60,0	530	15
I600000050	50,0	-	-	75	170,0	60,0	540	15
I600000054	54,0	-	-	75	174,0	60,0	580	15
I600000057	56,0 - 57,0	-	-	75	177,0	60,0	600	15
I600000060	60,3	2	50	75	180,0	60,0	620	15
I600000064	64,0	-	-	75	184,0	60,0	640	15
I600000070	70,0	-	-	75	190,0	60,0	680	15
I600000076	76,1	2 1/2	65	75	196,0	60,0	720	15
I600000089	88,9	3	80	75	209,0	60,0	730	15
I600000102	101,6	-	-	75	222,0	60,0	760	15
I600000108	108,0	-	-	75	228,0	60,0	800	15
I600000114	114,3	4	100	75	234,0	60,0	1.790	5
I600000133	133,0	-	-	100	253,0	60,0	2.190	8
I600000140	139,7	5	125	100	260,0	60,0	2.280	8
I600000159	159,0	-	-	100	279,0	60,0	2.450	8
I600000168	168,3	6	150	100	288,0	60,0	2.620	8

## Evner

- Isoleringsskal forstærket med en glasfibre aluminiumsfolie med selvklæbende lukning
- Til hurtig fastgørelse af skum isolerede rør
- Dampsikker montering forhindrer termisk bro
- Materiale: PIR termisk hærdet skum
- Massefylde: 80 kg/m<sup>3</sup> og 120 kg/m<sup>3</sup>
- Bloklængde: 75 mm op til 150 mm
- λ (W/mK) - 0.021 - 0.040
- Arbejdstemperatur fra -45° C op til +105° C
- Vanddampmodstand μ > 7.000
- Brandklassifikation: klasse B2

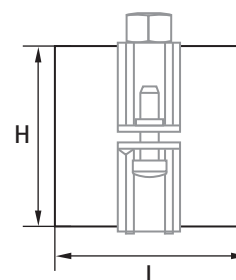
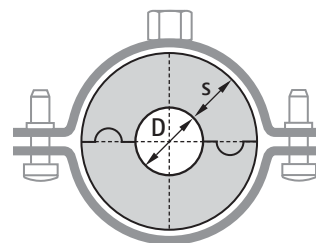

# Walraven BISOFIX® PIR80

Til isolerede rør i størrelsen 88,9 – 120,0 mm



## Produkt information

For applications requiring the highest insulation value, the Walraven BISOFIX PIR80 is recommended. The PIR rigid foam segments are covered with glass fibre reinforced aluminium tape. They have a self-adhesive closing. The self-adhesive strip at the foil's tip forms a quick and solid vapour-proof barrier. During installation, the joints between the insulating pipe supports and the pipe sections must be sealed using aluminium tape.

## Produkt detaljer

Art. Nr.	D (mm)	D (")	DN	L (mm)	H (mm)	s (mm)	F <sub>a,z</sub> (N)	Pakke 1
I800000089	88,9	3	80	75	249,0	80,0	800	5
I800000100	100,0	-	-	75	260,0	80,0	820	5
I800000114	114,3	4	100	75	274,0	80,0	1.860	5
I800000120	120,0	-	-	75	280,0	80,0	2.150	5

## Evner

- Isoleringskal forstærket med en glasfibre aluminiumsfolie med selvklæbende lukning
- Til hurtig fastgørelse af skum isolerede rør
- Dampsikker montering forhindrer termisk bro
- Materiale: PIR termisk hærdet skum
- Massefylde: 80 kg/m<sup>3</sup> og 120 kg/m<sup>3</sup>
- Bloklængde: 75 mm op til 150 mm
- λ (W/mK) - 0.021 - 0.040
- Arbejdstemperatur fra -45° C op til +105° C
- Vanddampmodstand μ > 7.000
- Brandklassifikation: klasse B2

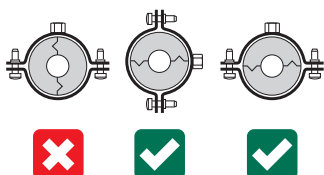
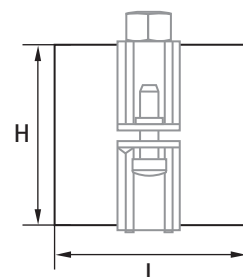
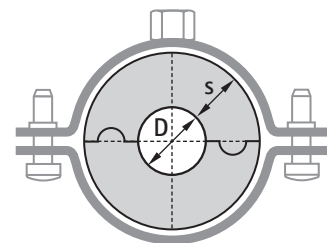

Den rigtige installationsmetode giver den bedste ydeevne

Sørg altid for at placere isoleringsrørets understøtninger i den rigtige position.

# Walraven BISOFIX® PIR-udvælgelses diagram

Dette diagram er designet til at hjælpe dig med at vælge den rigtige rørbøjle og isoleringsblok kombination.

## Walraven BISOFIX® PIR



- Anbefalet temperatur  
-45° C til +105° C

## Walraven 2S Rørbøjle



- 2-skrue rørbøjle
- Plastskeer forhindrer at skrueerne falder ud under installation
- Elforzinket
- Til tør, indendørs miljø (C1)

## Walraven Bifix® G2 Rørbøjle



- 2-skrue rørbøjle
- Med hurtig låsesystem
- Walraven BIS UltraProtect® 1000 (BUP) behandling
- Til vådt og korrosivt miljø (C1-C4)

## Walraven HD500 Rørbøjle



- Industri rørbøjle
- CO2 svejset gevindmuffe
- Walraven BIS UltraProtect® 1000 (BUP) behandling
- Til vådt og korrosivt miljø (C1-C4)

Rør diameter (mm)	Produkt type	BISOFIX® PIR20	BISOFIX® PIR30	BISOFIX® PIR40	BISOFIX® PIR50	BISOFIX® PIR60	BISOFIX® PIR80
12,0	BISOFIX® PIR	I200000012	I300000012	I400000012	I500000012	I600000012	-
	2S Rørbøjle	33035052	33035081	33035095	33035112	33035137	-
	Bifix® G2 Rørbøjle	3008052	3008070	3008091	3008115	-	-
	HD500 Rørbøjle	33038052	33048078	33048092	33048116	-	-
15,0	BISOFIX® PIR	I200000015	I300000015	I400000015	I500000015	-	-
	2S Rørbøjle	33035061	33035081	33035095	33035118	-	-
	Bifix® G2 Rørbøjle	3008058	3008079	3008105	3008115	-	-
	HD500 Rørbøjle	33038058	33048078	33048092	33048116	-	-
15,0 - 16,0	BISOFIX® PIR	-	-	-	-	I600000016	-
	2S Rørbøjle	-	-	-	-	33035137	-
	Bifix® G2 Rørbøjle	-	-	-	-	-	-
	HD500 Rørbøjle	-	-	-	-	-	-
17,2 - 18,0	BISOFIX® PIR	I200000018	I300000018	I400000018	I500000018	I600000018	-
	2S Rørbøjle	33035061	33035081	33035103	33035118	33035144	-
	Bifix® G2 Rørbøjle	3008058	3008079	3008105	3008115	-	-
	HD500 Rørbøjle	33038058	33048078	33048106	33048123	-	-
20,0	BISOFIX® PIR	I200000020	I300000020	I400000020	I500000020	I600000020	-
	2S Rørbøjle	33035061	33035081	33035103	33035127	33035144	-
	Bifix® G2 Rørbøjle	-	-	-	-	-	-
	HD500 Rørbøjle	-	-	-	-	-	-
21,3 - 22,0	BISOFIX® PIR	I200000022	I300000022	I400000022	I500000022	I600000022	-
	2S Rørbøjle	33035061	33035087	33035103	33035127	33035144	-
	Bifix® G2 Rørbøjle	3008064	3008083	3008105	3008130	-	-
	HD500 Rørbøjle	33038065	33048085	33048106	33048123	-	-
25,0	BISOFIX® PIR	I200000025	I300000025	I400000025	I500000025	I600000025	-
	2S Rørbøjle	33035067	33035087	33035112	33035127	33035153	-
	Bifix® G2 Rørbøjle	-	-	-	-	-	-
	HD500 Rørbøjle	-	-	-	-	-	-
26,9 - 28,0	BISOFIX® PIR	I200000028	I300000028	I400000028	I500000028	I600000028	-
	2S Rørbøjle	33035067	33035095	33035112	33035137	33035153	-
	Bifix® G2 Rørbøjle	3008070	3008091	3008115	3008130	-	-
	HD500 Rørbøjle	33038071	33048092	33048116	33048133	-	-
32,0	BISOFIX® PIR	I200000032	I300000032	I400000032	I500000032	I600000032	-
	2S Rørbøjle	33035074	33035095	33035112	33035137	33035153	-
	Bifix® G2 Rørbøjle	-	-	-	-	-	-
	HD500 Rørbøjle	-	-	-	-	-	-



Rør diameter (mm)	Produkt type	BISOFIX® PIR20	BISOFIX® PIR30	BISOFIX® PIR40	BISOFIX® PIR50	BISOFIX® PIR60	BISOFIX® PIR80
33,7 - 35,0	BISOFIX® PIR	I200000034	I300000034	I400000034	I500000034	I600000035	-
	2S Rørbøjle	33035074	33035095	33035118	33035137	33035162	-
	Bifix® G2 Rørbøjle	3008079	3008091	3008115	3008140	-	-
	HD500 Rørbøjle	33048078	33048092	33048116	33048140	-	-
40,0	BISOFIX® PIR	I200000040	I300000040	I400000040	I500000040	I600000040	-
	2S Rørbøjle	33035081	33035103	33035127	33035144	33035162	-
	Bifix® G2 Rørbøjle	-	-	-	-	-	-
	HD500 Rørbøjle	-	-	-	-	-	-
42,4	BISOFIX® PIR	I200000042	I300000042	I400000042	I500000042	I600000042	-
	2S Rørbøjle	33035087	33035103	33035127	33035144	33035162	-
	Bifix® G2 Rørbøjle	3008083	3008105	3008130	3008140	-	-
	HD500 Rørbøjle	33048085	33048106	33048123	33048140	-	-
48,3	BISOFIX® PIR	I200000048	I300000048	I400000048	I500000048	I600000048	-
	2S Rørbøjle	33035095	33035112	33035137	33035153	33035172	-
	Bifix® G2 Rørbøjle	3008091	3008115	3008130	3008140	-	-
	HD500 Rørbøjle	33048092	33048116	33048133	33048154	-	-
50,0	BISOFIX® PIR	I200000050	I300000050	-	I500000050	I600000050	-
	2S Rørbøjle	33035095	33035112	-	33035153	33035172	-
	Bifix® G2 Rørbøjle	-	-	-	-	-	-
	HD500 Rørbøjle	-	-	-	-	-	-
54,0	BISOFIX® PIR	I200000054	I300000054	I400000054	I500000054	I600000054	-
	2S Rørbøjle	33035095	33035118	33035137	33035162	33035183	-
	Bifix® G2 Rørbøjle	3008091	3008115	3008140	3008160	-	-
	HD500 Rørbøjle	33048092	33048116	33048133	33048154	-	-
56,0 - 57,0	BISOFIX® PIR	I200000057	I300000057	I400000057	I500000057	I600000057	-
	2S Rørbøjle	33035103	33035118	33035137	33035162	33035183	-
	Bifix® G2 Rørbøjle	3008105	3008115	3008140	3008160	-	-
	HD500 Rørbøjle	33048106	33048116	33048140	33048154	-	-
60,0	BISOFIX® PIR	I200000060	I300000060	I400000060	I500000060	-	-
	2S Rørbøjle	33035103	33035127	33035144	33035162	-	-
	Bifix® G2 Rørbøjle	3008105	3008130	3008140	3008160	-	-
	HD500 Rørbøjle	33048106	33048123	33048140	33048169	-	-
60,3	BISOFIX® PIR	-	-	-	-	I600000060	-
	2S Rørbøjle	-	-	-	-	33035183	-
	Bifix® G2 Rørbøjle	-	-	-	-	-	-
	HD500 Rørbøjle	-	-	-	-	-	-

# Walraven BISOFIX® PIR-udvælgelses diagram

Dette diagram er designet til at hjælpe dig med at vælge den rigtige rørbøjle og isoleringsblok kombination.

Rør diameter (mm)	Produkt type	BISOFIX® PIR20	BISOFIX® PIR30	BISOFIX® PIR40	BISOFIX® PIR50	BISOFIX® PIR60	BISOFIX® PIR80
64,0	<b>BISOFIX® PIR</b>	<b>I200000064</b>	<b>I300000064</b>	<b>I400000064</b>	<b>I500000064</b>	<b>I600000064</b>	-
	2S Rørbøjle	33035112	33035127	33035144	33035172	33035194	-
	Bifix® G2 Rørbøjle	3008105	3008130	3008140	3008169	-	-
	HD500 Rørbøjle	33048106	33048123	33048140	33048169	-	-
70,0	<b>BISOFIX® PIR</b>	<b>I200000070</b>	<b>I300000070</b>	<b>I400000070</b>	<b>I500000070</b>	<b>I600000070</b>	-
	2S Rørbøjle	33035112	33035137	33035153	33035172	33035194	-
	Bifix® G2 Rørbøjle	3008115	3008130	3008160	3008169	-	-
	HD500 Rørbøjle	33048116	33048133	33048154	33048169	-	-
76,0	<b>BISOFIX® PIR</b>	<b>I200000076</b>	<b>I300000076</b>	<b>I400000076</b>	<b>I500000076</b>	-	-
	2S Rørbøjle	33035118	33035137	33035162	33035183	-	-
	Bifix® G2 Rørbøjle	3008115	3008140	3008160	3008180	-	-
	HD500 Rørbøjle	33048116	33048140	33048154	33048183	-	-
76,1	<b>BISOFIX® PIR</b>	-	-	-	-	<b>I600000076</b>	-
	2S Rørbøjle	-	-	-	-	33035205	-
	Bifix® G2 Rørbøjle	-	-	-	-	-	-
	HD500 Rørbøjle	-	-	-	-	-	-
88,9	<b>BISOFIX® PIR</b>	-	-	-	-	<b>I600000089</b>	<b>I800000089</b>
	2S Rørbøjle	-	-	-	-	33035216	-
	Bifix® G2 Rørbøjle	-	-	-	-	-	-
	HD500 Rørbøjle	-	-	-	-	-	33068254
89,0	<b>BISOFIX® PIR</b>	<b>I200000089</b>	<b>I300000089</b>	<b>I400000089</b>	<b>I500000089</b>	-	-
	2S Rørbøjle	33035137	33035153	33035172	33035194	-	-
	Bifix® G2 Rørbøjle	3008130	3008160	3008180	3008200	-	-
	HD500 Rørbøjle	33048133	33048154	33048169	33048183	-	-
100,0	<b>BISOFIX® PIR</b>	-	-	-	-	-	<b>I800000100</b>
	2S Rørbøjle	-	-	-	-	-	-
	Bifix® G2 Rørbøjle	-	-	-	-	-	-
	HD500 Rørbøjle	-	-	-	-	-	33068264
101,6	<b>BISOFIX® PIR</b>	-	-	-	-	<b>I600000102</b>	-
	2S Rørbøjle	-	-	-	-	33035225	-
	Bifix® G2 Rørbøjle	-	-	-	-	-	-
	HD500 Rørbøjle	-	-	-	-	-	-
102,0	<b>BISOFIX® PIR</b>	<b>I200000102</b>	<b>I300000102</b>	<b>I400000102</b>	<b>I500000102</b>	-	-
	2S Rørbøjle	33035144	33035162	33035183	33035205	-	-
	Bifix® G2 Rørbøjle	3008140	3008160	3008180	3008200	-	-
	HD500 Rørbøjle	33048140	33048169	33048183	33048202	-	-
108,0	<b>BISOFIX® PIR</b>	<b>I200000108</b>	<b>I300000108</b>	<b>I400000108</b>	<b>I500000108</b>	<b>I600000108</b>	-
	2S Rørbøjle	33035153	33035172	33035194	33035216	-	-
	Bifix® G2 Rørbøjle	3008160	3008169	3008200	3008210	-	-
	HD500 Rørbøjle	33048154	33048169	33048183	33048219	33068227	-
114,0	<b>BISOFIX® PIR</b>	<b>I200000114</b>	<b>I300000114</b>	<b>I400000114</b>	<b>I500000114</b>	-	-
	2S Rørbøjle	33035162	33035183	33035194	33035216	-	-
	Bifix® G2 Rørbøjle	3008160	3008180	3008200	3008210	-	-
	HD500 Rørbøjle	33048154	33048183	33048202	33048219	-	-
114,3	<b>BISOFIX® PIR</b>	-	-	-	-	<b>I600000114</b>	<b>I800000114</b>
	2S Rørbøjle	-	-	-	-	-	-
	Bifix® G2 Rørbøjle	-	-	-	-	-	-
	HD500 Rørbøjle	-	-	-	-	33068241	33068279

Rør diameter (mm)	Produkt type	BISOFIX® PIR20	BISOFIX® PIR30	BISOFIX® PIR40	BISOFIX® PIR50	BISOFIX® PIR60	BISOFIX® PIR80
120,0	BISOFIX® PIR	-	-	-	-	-	I800000120
	2S Rørbøjle	-	-	-	-	-	-
	Bifix® G2 Rørbøjle	-	-	-	-	-	-
	HD500 Rørbøjle	-	-	-	-	-	33068289
133,0	BISOFIX® PIR	I200000133	I300000133	I400000133	I500000133	I600000133	-
	2S Rørbøjle	33035183	33035194	33035216	-	-	-
	Bifix® G2 Rørbøjle	3008180	3008200	3008210	-	-	-
	HD500 Rørbøjle	33048183	33048202	33048219	33068241	33068254	-
139,7	BISOFIX® PIR	-	-	-	-	I600000140	-
	2S Rørbøjle	-	-	-	-	-	-
	Bifix® G2 Rørbøjle	-	-	-	-	-	-
	HD500 Rørbøjle	-	-	-	-	33068264	-
140,0	BISOFIX® PIR	I200000140	I300000140	I400000140	I500000140	-	-
	2S Rørbøjle	33035183	33035205	33035225	-	-	-
	Bifix® G2 Rørbøjle	3008180	3008200	3008225	-	-	-
	HD500 Rørbøjle	33048183	33048202	33048219	33068241	-	-
159,0	BISOFIX® PIR	-	-	-	-	I600000159	-
	2S Rørbøjle	-	-	-	-	-	-
	Bifix® G2 Rørbøjle	-	-	-	-	-	-
	HD500 Rørbøjle	-	-	-	-	33068279	-
159,0 - 160,0	BISOFIX® PIR	I200000160	I300000160	I400000160	I500000160	-	-
	2S Rørbøjle	33035205	33035225	-	-	-	-
	Bifix® G2 Rørbøjle	3008200	3008225	-	-	-	-
	HD500 Rørbøjle	33048202	33048219	33068241	33068264	-	-
168,3	BISOFIX® PIR	I200000168	I300000168	I400000168	I500000168	I600000168	-
	2S Rørbøjle	33035216	-	-	-	-	-
	Bifix® G2 Rørbøjle	3008210	-	-	-	-	-
	HD500 Rørbøjle	33048219	33048227	33068254	33068279	33068289	-
219,0	BISOFIX® PIR	I200000219	I300000219	I400000219	I500000219	-	-
	2S Rørbøjle	-	-	-	-	-	-
	Bifix® G2 Rørbøjle	-	-	-	-	-	-
	HD500 Rørbøjle	33068264	33068289	33068302	33068325	-	-
273,1	BISOFIX® PIR	I200000273	I300000273	I400000273	I500000273	-	-
	2S Rørbøjle	-	-	-	-	-	-
	Bifix® G2 Rørbøjle	-	-	-	-	-	-
	HD500 Rørbøjle	33068325	33068325	33068360	33068374	-	-
323,9	BISOFIX® PIR	-	I300000324	I400000324	I500000324	-	-
	2S Rørbøjle	-	-	-	-	-	-
	Bifix® G2 Rørbøjle	-	-	-	-	-	-
	HD500 Rørbøjle	-	33068389	33068408	33068436	-	-
406,4	BISOFIX® PIR	-	-	-	I500000406	-	-
	2S Rørbøjle	-	-	-	-	-	-
	Bifix® G2 Rørbøjle	-	-	-	-	-	-
	HD500 Rørbøjle	-	-	-	33068509	-	-

# Varmt eller koldt, vi har dig dækket ind!



Hver installation er anderledes. Heldigvis forstår Walraven de specifikke udfordringer, der følger med for at kunne udvikle komplekse tekniske løsninger og arbejde i højden.

Ud over et omfattende udvalg af robuste, holdbare og brugervenlige produktsystemer er vores eksperter og ingeniører altid tilgængelige til at dele deres mange års ekspertise og rådgive dig om de sikreste, mest holdbare og omkostningseffektive løsninger til din installation.

For at finde ud af, hvordan vi kan støtte dig, kan du besøge [walraven.com/int/insulating-pipe-supports](https://walraven.com/int/insulating-pipe-supports)

# Walraven BISOFIX® PIR

## Evner og fordele

### Forskellige størrelser

- Fås i tykkelsen fra 20 mm og op til 80 mm, så de passer til forskellige ydelsesspecifikationer
- Specielle størrelser kan være tilgængelige efter forespørgelse

### Fugtbestandig

- Fabriksinført folie, der dækker og fungerer som yderst effektiv dampspærre
- Samlinger sikrer damptætning og nøjagtig placering
- Lukket cellestruktur modstår fugtabsorption og skimmel



*En smart løsning til fastgørelse af isolerede rør*

## BISOFIX® PIR i kombination med forskellige rørbøjler til indendørs og udendørs applikationer

Hos Walraven starter tilbud om smarte løsninger med smarte produktdesign og applikationer. Den rigtige produktkombination af isolerende rørstøtter og installations materiale giver den højeste installationskvalitet, du ønsker at opleve og præsentere for dine kunder. Uanset om du udfører et job indendørs eller udendørs, leverer Walraven installations materiale, der tilbydes i kombination med isoleringsrørets understøtninger, de forventede resultater.

Til tunge udendørs applikationer kombineres isoleringsrørstøtterne med Walraven HD 500-rørbøjler. Til både indendørs og udendørs applikationer leverer Walraven Bifix® G2 rørbøjler den perfekte løsning. Hvis installationen er placeret indendørs, og korrosionsklassen ikke kræver højere specifikationer, vil Walraven 2S klemmerne være en ideel løsning.



- Walraven BISOFIX® PIR med 2S rørbøjle



- Walraven BISOFIX® PIR med Bifix® G2 rørbøjle



- Walraven BISOFIX® PIR med HD 500 rørbøjle

## Find ud af hvordan vi kan hjælpe dig

Vil du vide ud af mere om nogen af de løsninger, der er beskrevet i denne brochure?

Eller vil du diskutere, hvordan vi kan hjælpe dig med at finde den bedst mulige løsning til dit projekt? Kontakt os i dag!

### Danmark

---

#### Walraven Nordic AB

Hyllie Stationstorg 31  
215 32 Malmö (SE)  
Tel. +45 46 37 05 10  
info.dk@walraven.com

---

#### Walraven Group

Mijdrecht (NL) · Tienen (BE) · Bayreuth (DE) · Banbury (GB) · Malmö (SE) · Grenoble (FR) · Barcelona (ES) · Milan (IT)  
Kraków (PL) · Mladá Boleslav (CZ) · Kyiv (UA) · Danville (US) · Shanghai (CN) · Dubai (AE) · Budapest (HU) · Mumbai (IN)  
Singapore (SG) · Burlington (CA)