

Varmt eller kallt,  
vi har produkterna för dig !

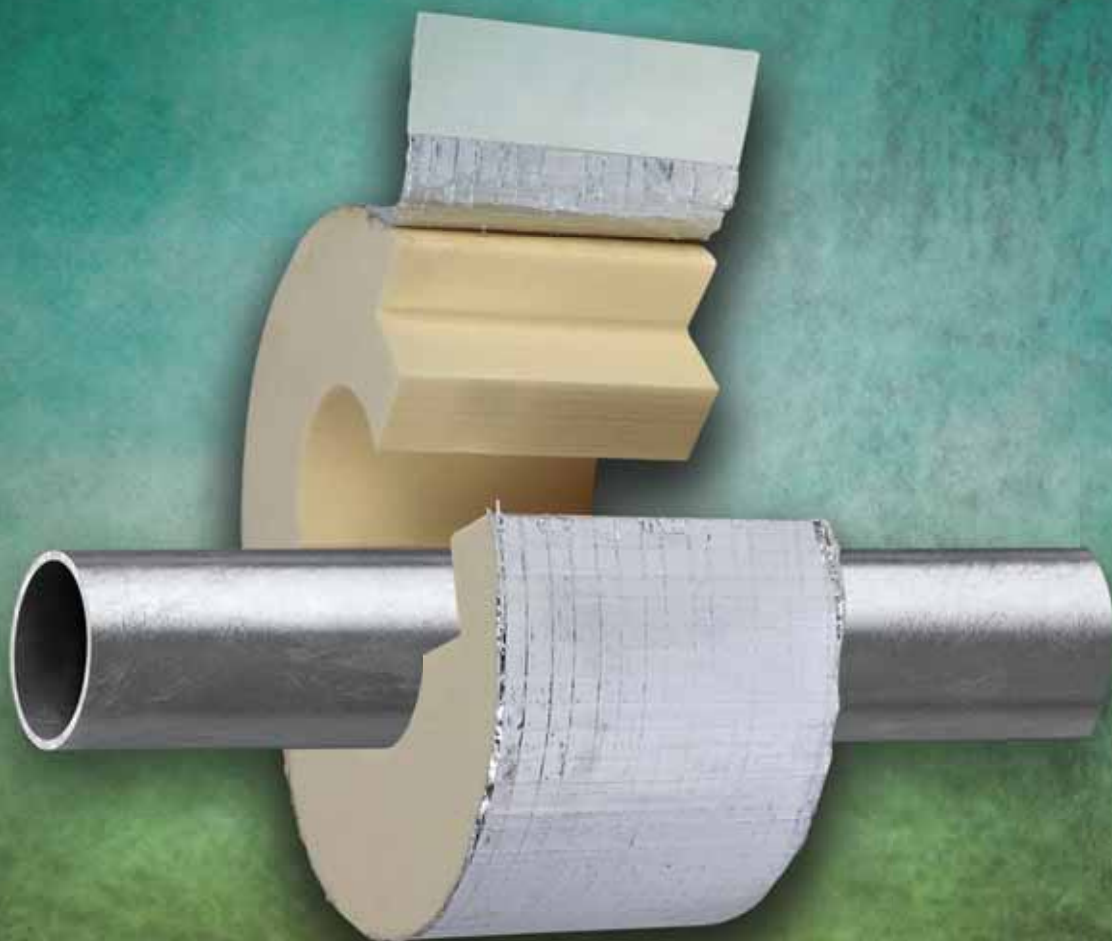

## Walraven BISOFIX<sup>®</sup> PIR

För rör som är isolerade med PIR-isolering av styvt skum

Walraven  
FÖR BISOFIX® PIR

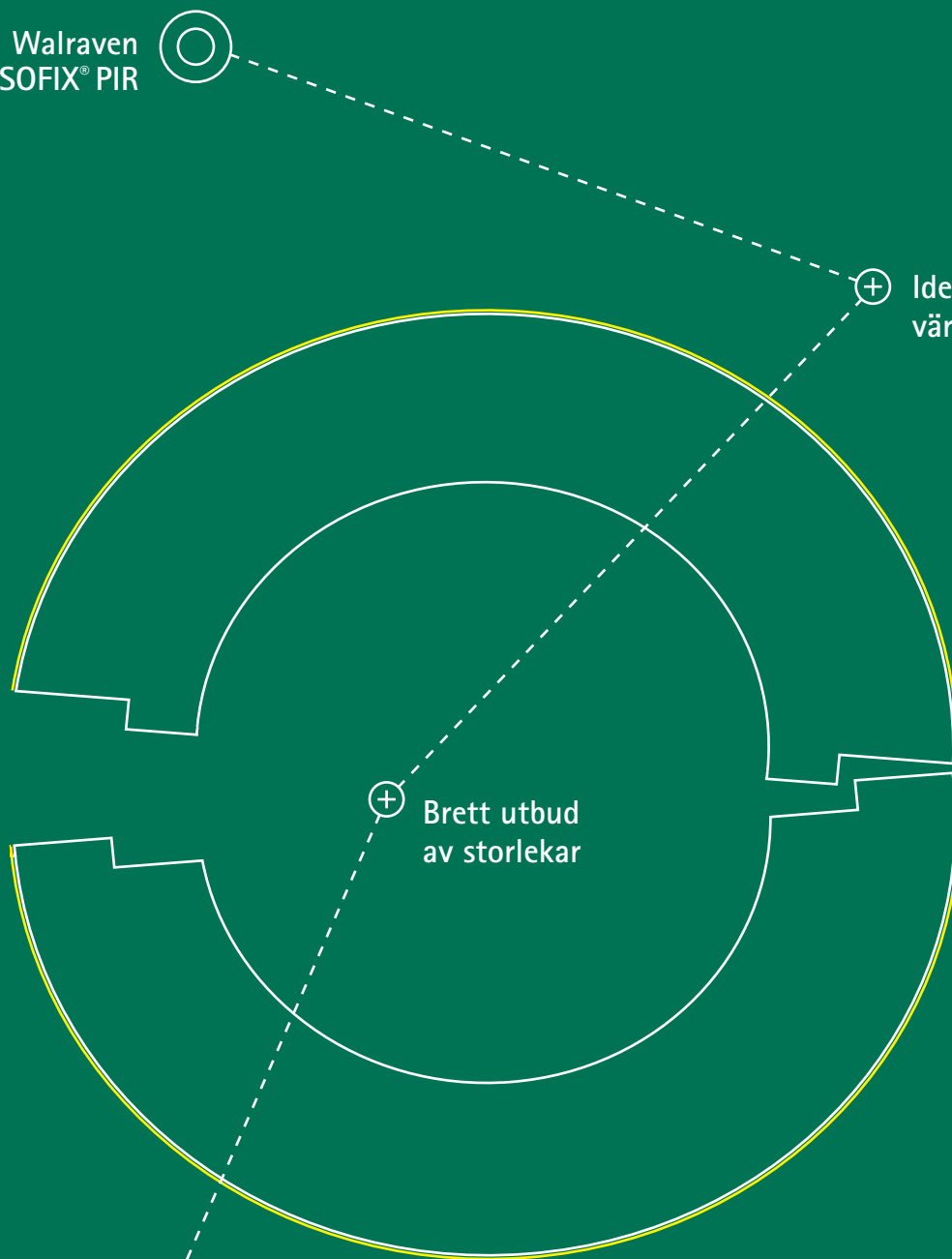

⊕ Idealisk isolering för  
värme- och kylrör

⊕ Brett utbud  
av storlekar

⊕ Hölje av  
glasfiberförstärkt  
aluminium

⊕ Segment med förformade  
kanter för bättre förslutning

## Inspirerad av smarta lösningar från början

Walraven är din globala partner på installationsmarknaden och grundades 1942. Vi har alltid varit dedikerade till att göra våra kunders arbete enklare, effektivare, säkrare och mer hållbart. Med enkla och smarta lösningar, omfattande tjänster och utmärkt support.

Walraven. The value of smart

# Walraven BISOFIX® PIR20

För isolerade rör 12,0 – 273,1 mm



## Information om produkten

Det isolerande rörstödet består av två identiska segment, tillverkade av PIR-hårdsikum. Dessa två delar är täckta med glasfiberförstärkt tejp av aluminium. De har en självhäftande förslutning. Den självhäftande remsan i slutet på folien bildar en snabb och solid ångspärr. Under installationen måste fogarna mellan de isolerande rörstöden och rörektionerna tätas med hjälp av aluminiumtejp.

## Produktinformation

Art nr.	D (mm)	L (mm)	H (mm)	s (mm)	Fa,z (N)	Förpackning 1
I200000012	12,0	75	52,0	20,0	120	25
I200000015	15,0 - 16,0	75	55,0	20,0	160	25
I200000018	17,2 - 18,0	75	58,0	20,0	170	25
I200000020	20,0	75	60,0	20,0	180	25
I200000022	21,3 - 22,0	75	62,0	20,0	180	25
I200000025	25,0	75	65,0	20,0	190	25
I200000028	26,9 - 28,0	75	68,0	20,0	200	25
I200000032	32,0	75	72,0	20,0	210	25
I200000034	33,7 - 35,0	75	75,0	20,0	220	25
I200000040	40,0	75	80,0	20,0	260	25
I200000042	42,4	75	82,4	20,0	280	25
I200000048	48,3	75	88,3	20,0	300	25
I200000050	50,0	75	90,0	20,0	310	25
I200000054	54,0	75	94,0	20,0	320	25
I200000057	56,0 - 57,0	75	97,0	20,0	330	25
I200000060	60,3	75	100,3	20,0	340	25
I200000064	64,0	75	104,0	20,0	350	25
I200000070	70,0	75	110,0	20,0	370	25
I200000076	76,1	75	116,1	20,0	390	25
I200000089	88,9	75	128,9	20,0	430	25
I200000102	101,6	75	141,6	20,0	450	25
I200000108	108,0	75	148,0	20,0	500	25
I200000114	114,3	100	154,3	20,0	1 110	15
I200000133	133,0	100	173,0	20,0	1 360	5
I200000140	139,7	100	179,7	20,0	1 410	5
I200000160	159,0 - 160,0	100	200,0	20,0	1 520	5
I200000168	168,3	100	208,3	20,0	1 570	5
I200000219	219,1	100	259,1	20,0	1 620	8
I200000273	273,1	100	313,0	20,0	1 670	2

## Funktioner

- Ytterhölje av glasfiberarmerad aluminiumfolie med självhäftande förslutning
- För snabbt montage av rör isolerade med isolering av styvt skum
- Ångsäkert ytterhölje förhindrar köldbrygga
- Material: Termiskt härdande PIR-skum
- Densitet: 80 kg/m<sup>3</sup> och 120 kg/m<sup>3</sup>
- Blocklängd: 75 mm upp till 100 mm
- λ (W/mK) - 0,021 - 0,040
- Arbetstemperatur från -45°C upp till +105°C
- Beständighet mot vattenånga μ > 7.000
- Brandklass: klass B2

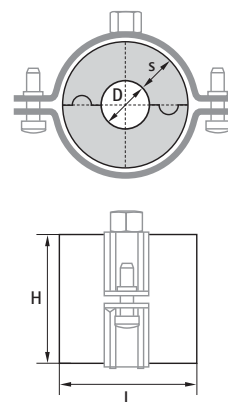

Det slutliga värmeisoleringsvärdet för det isolerade rörstödet i kombination med lastbärande kapacitet gör PIR-isolerade rörstöd till en snabb och effektiv lösning.

# Walraven BISOFIX® PIR30

För isolerade rör 12,0 - 323,9 mm



## Information om produkten

Walraven BISOFIX® PIR30 består av två 30 mm tjocka identiska segment, som är tillverkade av styvt PIR skum. Dessa två delar är täckta med glasfiberförstärkt tejp av aluminium. De har en självhäftande förslutning. Den självhäftande remsan i slutet på folien bildar en snabb och solid ångspärr. Under installationen måste fogarna mellan de isolerande rörstöden och rörsektionerna tätas med hjälp av aluminiumtejp.

## Produktinformation

Art nr.	D (mm)	L (mm)	H (mm)	s (mm)	Fa,z (N)	Förpackning 1
I300000012	12,0	75	72,0	30,0	130	25
I300000015	15,0 - 16,0	75	75,0	30,0	170	25
I300000018	17,2 - 18,0	75	78,0	30,0	190	25
I300000022	21,3 - 22,0	75	82,0	30,0	230	25
I300000028	26,9 - 28,0	75	88,0	30,0	300	25
I300000034	33,7 - 35,0	75	95,0	30,0	320	25
I300000042	42,4	75	102,4	30,0	350	25
I300000048	48,3	75	108,3	30,0	370	25
I300000054	54,0	75	114,0	30,0	380	25
I300000057	56,0 - 57,0	75	117,0	30,0	390	25
I300000060	60,3	75	120,3	30,0	410	25
I300000064	64,0	75	124,0	30,0	420	25
I300000070	70,0	75	130,0	30,0	440	25
I300000076	76,1	75	136,1	30,0	460	25
I300000089	88,9	75	148,9	30,0	500	15
I300000102	101,6	100	161,6	30,0	550	15
I300000108	108,0	100	168,0	30,0	620	15
I300000114	114,3	100	174,3	30,0	1 370	15
I300000133	133,0	100	193,0	30,0	1 520	5
I300000140	139,7	100	199,7	30,0	1 570	5
I300000160	159,0 - 160,0	100	220,0	30,0	1 720	5
I300000168	168,3	100	228,3	30,0	2 720	8
I300000219	219,1	150	279,1	30,0	4 210	2
I300000273	273,1	150	333,0	30,0	5 020	2
I300000324	323,9	150	384,0	30,0	5 790	2

## Funktioner

- Ytterhölje av glasfiberarmerad aluminiumfolie med självhäftande förslutning
- För snabbt montage av rör isolerade med isolering av styvt skum
- Ångsäkert ytterhölje förhindrar köldbrygga
- Material: Termiskt härdande PIR-skum
- Densitet: 80 kg/m<sup>3</sup> och 120 kg/m<sup>3</sup>
- Blocklängd: 75 mm upp till 150 mm
- $\lambda$  (W/mK) - 0,021 - 0,040
- Arbetstemperatur från -45°C upp till +105°C
- Beständighet mot vattenånga  $\mu > 7.000$
- Brandklass: klass B2

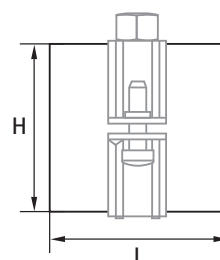
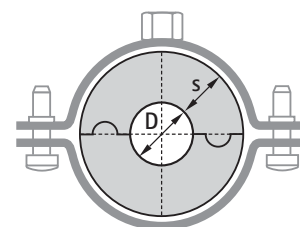

*Snabbt och effektivt*

# Walraven BISOFIX® PIR40

För isolerade rör 12,0 – 406,4 mm



## Information om produkten

Walraven BISOFIX® PIR40 består av två 40 mm tjocka identiska segment, som är tillverkade av PIR styvt skum. Dessa två delar är täckta med glasfiberförstärkt tejp av aluminium. De har en självhäftande förslutning. Den självhäftande remsan i slutet på folien bildar en snabb och solid ångspärr. Under installationen måste fogarna mellan de isolerande rörstöden och rörsektionerna tätas med hjälp av aluminiumtejp.

## Produktinformation

Art nr.	D (mm)	L (mm)	H (mm)	s (mm)	Fa.z (N)	Förpackning 1
I400000012	12,0	75	92,0	40,0	300	25
I400000015	15,0 - 16,0	75	95,0	40,0	320	25
I400000018	17,2 - 18,0	75	98,0	40,0	340	25
I400000020	20,0	75	100,0	40,0	340	25
I400000022	21,3 - 22,0	75	102,0	40,0	350	25
I400000025	25,0	75	105,0	40,0	350	25
I400000028	26,9 - 28,0	75	108,0	40,0	350	25
I400000032	32,0	75	112,0	40,0	370	25
I400000034	33,7 - 35,0	75	115,0	40,0	370	25
I400000040	40,0	75	120,0	40,0	400	25
I400000042	42,4	75	122,4	40,0	410	25
I400000048	48,3	75	128,3	40,0	430	25
I400000054	54,0	75	134,0	40,0	440	25
I400000057	56,0 - 57,0	75	137,0	40,0	460	25
I400000060	60,3	75	140,3	40,0	470	25
I400000064	64,0	75	144,0	40,0	490	25
I400000070	70,0	75	150,0	40,0	510	15
I400000076	76,1	75	156,1	40,0	530	15
I400000089	88,9	75	168,9	40,0	620	15
I400000102	101,6	100	181,6	40,0	650	15
I400000108	108,0	100	188,0	40,0	690	15
I400000114	114,3	100	194,3	40,0	1 530	5
I400000133	133,0	100	213,0	40,0	1 670	5
I400000140	139,7	100	219,7	40,0	1 730	5
I400000160	159,0 - 160,0	100	240,0	40,0	2 850	8
I400000168	168,3	100	248,3	40,0	2 960	8
I400000219	219,1	150	299,1	40,0	4 510	2
I400000273	273,1	150	353,0	40,0	5 320	2
I400000324	323,9	150	404,0	40,0	6 090	2
I400000406	406,4	150	486,4	40,0	6 150	2



*"Bra produkt,  
enkel att  
installera"*

Robert Veerhuis

# Walraven BISOFIX® PIR50

För isolerade rör 12,0 - 406,4 mm



## Information om produkten

För tunga applikationer och material med högt isoleringsvärde rekommenderas Walraven BISOFIX® PIR50. Två identiska segment av PIR-hårdsfum är täckta med glasfiberförstärkt tejp av aluminium. De har en självhäftande förslutning. Den självhäftande remsan i slutet på folien bildar en snabb och solid ångspärr. Under installationen måste fogarna mellan de isolerande rörstöden och rörsektionerna tätas med hjälp av aluminiumtejp.

## Produktinformation

Art nr.	D (mm)	L (mm)	H (mm)	s (mm)	Fa.z (N)	Förpackning 1
I500000012	12,0	75	112,0	50	220	25
I500000015	15,0 - 16,0	75	115,0	50	250	25
I500000018	17,2 - 18,0	75	118,0	50	300	25
I500000020	20,0	75	120,0	50	340	25
I500000022	21,3 - 22,0	75	122,0	50	340	25
I500000025	25,0	75	125,0	50	350	25
I500000028	26,9 - 28,0	75	128,0	50	350	25
I500000032	32,0	75	132,0	50	370	25
I500000034	33,7 - 35,0	75	135,0	50	370	25
I500000040	40,0	75	140,0	50	440	25
I500000042	42,4	75	142,4	50	470	25
I500000048	48,3	75	148,3	50	500	15
I500000050	50,0	75	150,0	50	510	15
I500000054	54,0	75	154,0	50	520	15
I500000057	56,0 - 57,0	75	157,0	50	520	15
I500000060	60,3	75	160,3	50	540	15
I500000064	64,0	75	164,0	50	550	15
I500000070	70,0	75	170,0	50	600	15
I500000076	76,1	75	176,1	50	650	15
I500000089	88,9	75	188,9	50	690	15
I500000102	101,6	100	201,6	50	720	5
I500000108	108,0	100	208,0	50	760	5
I500000114	114,3	100	214,3	50	1 680	5
I500000133	133,0	100	233,0	50	2 780	8
I500000140	139,7	100	239,7	50	2 860	8
I500000160	159,0 - 160,0	100	260,0	50	3 090	8
I500000168	168,3	100	268,3	50	3 200	8
I500000219	219,1	150	319,1	50	4 810	2
I500000273	273,1	150	373,1	50	5 620	2
I500000324	323,9	150	424,0	50	6 390	2
I500000406	406,4	150	506,4	50	6 410	2

## Funktioner

- Ytterhölje av glasfiberarmerad aluminiumfolie med självhäftande förslutning
- För snabbt montage av rör isolerade med isolering av styvt skum
- Ångsäkert ytterhölje förhindrar köldbrygga
- Material: Termiskt härdande PIR-skum
- Densitet: 80 kg/m<sup>3</sup> och 120 kg/m<sup>3</sup>
- Blocklängd: 75 mm upp till 150 mm
- $\lambda$  (W/mK) - 0,021 - 0,040
- Arbetstemperatur från -45°C upp till +105°C
- Beständighet mot vattenånga  $\mu > 7.000$
- Brandklass: klass B2

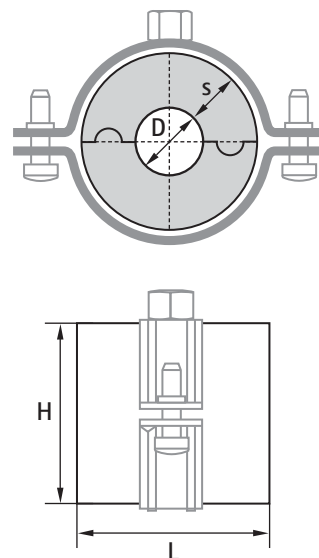

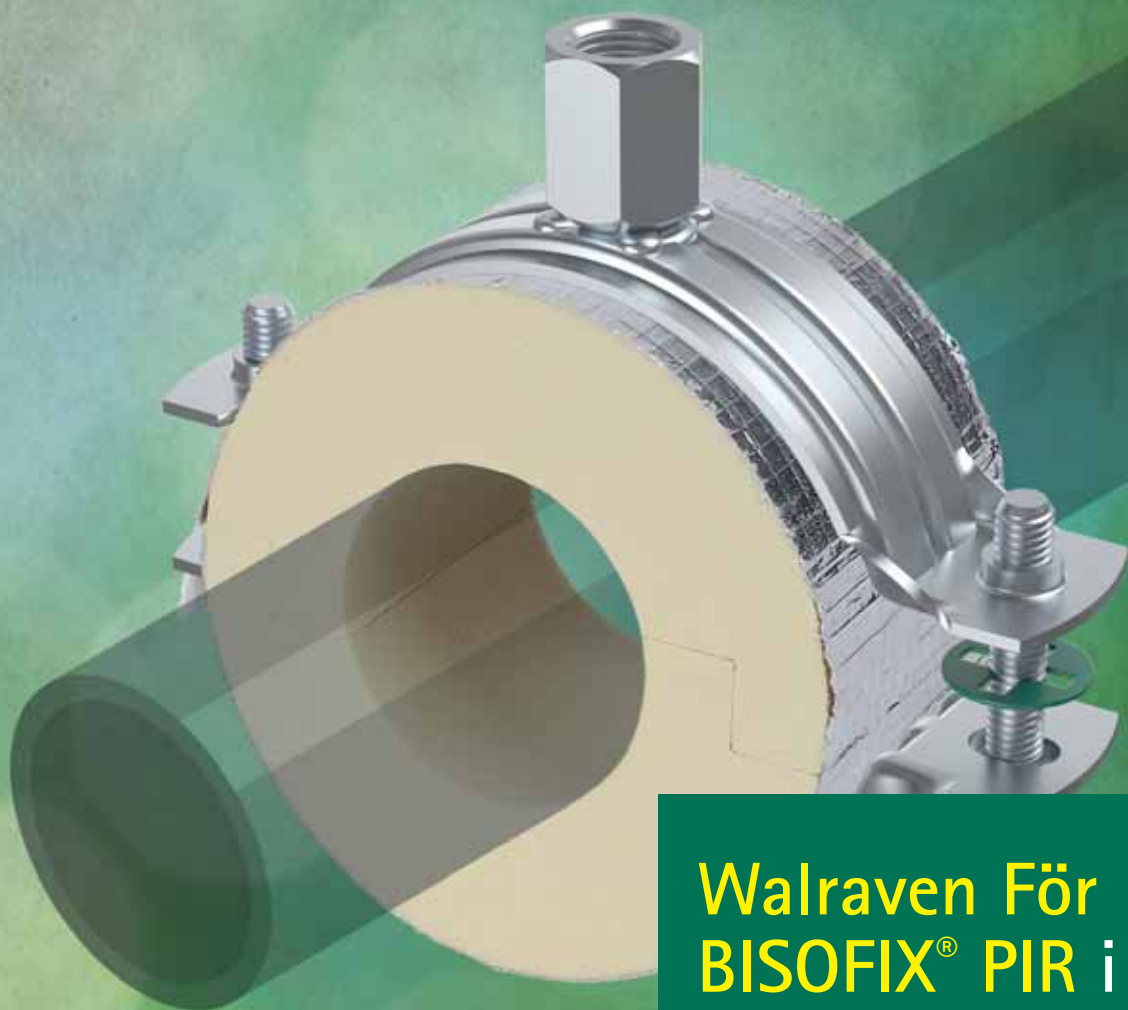

## Walraven För BISOFIX® PIR i kombination med olika klämmor

Rätt produktkombination av stöd för isolerade rör och fästmaterial ger högsta installationskvalitet. För tunga utomhusapplikationer kombineras de isolerade rörstöden med Walraven HD 500-klämmor. För både inomhus- och utomhusapplikationer levererar Walraven Bifix® G2 klämmor den perfekta lösningen. Om installationen är belägen inomhus och den specifika miljön inte kräver högre specifikationer, är Walraven 2S klämmor en idealisk lösning. Alltid en smart lösning som hjälper dig att montera ditt isolerade rör.

# Walaraven BISOFIX® PIR60

För isolerade rör 12,0 - 168,3 mm



## Information om produkten

För applikationer som kräver mycket högt isoleringsvärde rekommenderas Walaraven BISOFIX® PIR60. Segmenten av PIR-hårdsikum är täckta med glasfiberförstärkt tejp av aluminium. De har en självhäftande förslutning. Den självhäftande remsan vid foliens ände bildar en snabb och solid ångtät barriär. Under installationen måste fogarna mellan de isolerande röstöden och rörsektionerna tätas med aluminiumtejp.

## Produktinformation

Art nr.	D (mm)	D (")	DN	L (mm)	H (mm)	s (mm)	Fa,z (N)	Pack1
I600000012	12,0	-	-	75	132,0	60,0	250	25
I600000016	15,0 - 16,0	-	-	75	136,0	60,0	270	25
I600000018	17,2 - 18,0	3/8	10	75	138,0	60,0	310	25
I600000020	20,0	-	-	75	140,0	60,0	320	25
I600000022	21,3 - 22,0	1/2	15	75	142,0	60,0	350	25
I600000025	25,0	-	-	75	145,0	60,0	370	25
I600000028	26,9 - 28,0	3/4	20	75	148,0	60,0	380	15
I600000032	32,0	-	-	75	152,0	60,0	390	15
I600000035	33,7 - 35,0	1	25	75	155,0	60,0	400	15
I600000040	40,0	-	-	75	160,0	60,0	420	15
I600000042	42,4	1 1/4	32	75	162,0	60,0	500	15
I600000048	48,3	1 1/2	40	75	168,0	60,0	530	15
I600000050	50,0	-	-	75	170,0	60,0	540	15
I600000054	54,0	-	-	75	174,0	60,0	580	15
I600000057	56,0 - 57,0	-	-	75	177,0	60,0	600	15
I600000060	60,3	2	50	75	180,0	60,0	620	15
I600000064	64,0	-	-	75	184,0	60,0	640	15
I600000070	70,0	-	-	75	190,0	60,0	680	15
I600000076	76,1	2 1/2	65	75	196,0	60,0	720	15
I600000089	88,9	3	80	75	209,0	60,0	730	15
I600000102	101,6	-	-	75	222,0	60,0	760	15
I600000108	108,0	-	-	75	228,0	60,0	800	15
I600000114	114,3	4	100	75	234,0	60,0	1.790	5
I600000133	133,0	-	-	100	253,0	60,0	2.190	8
I600000140	139,7	5	125	100	260,0	60,0	2.280	8
I600000159	159,0	-	-	100	279,0	60,0	2.450	8
I600000168	168,3	6	150	100	288,0	60,0	2.620	8

## Funktioner

- Ytterhölje av glasfiberarmerad aluminiumfolie med självhäftande förslutning
- För snabbt montage av rör isolerade med isolering av styvt skum
- Ångsäkert ytterhölje förhindrar köldbrygga
- Material: Termiskt härdande PIR-skum
- Densitet: 80 kg/m<sup>3</sup> och 120 kg/m<sup>3</sup>
- PIR-densitet för D > 110mm = 120 kg/m<sup>3</sup>
- Blocklängd: 75 mm upp till 100 mm
- (W/mK) - 0,021 - 0,040
- Arbetstemperatur från -45°C upp till +105°C
- Vattenångmotstånd  $\mu > 7.000$
- Brandklass: klass B2

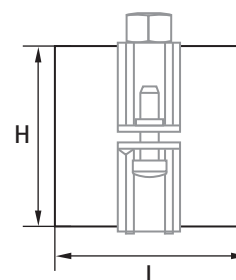
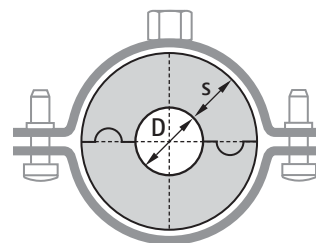

# Walraven BISOFIX® PIR80

För isolerade rör 88,9 – 120,0 mm



## Information om produkten

För applikationer som kräver det högsta isoleringsvärdet rekommenderas Walraven BISOFIX® PIR80. Segmenten av PIR-hårdskum är täckta med glasfiberförstärkt tejp av aluminium. De har en självhäftande förslutning. Den självhäftande remsan vid foliens ände bildar en snabb och solid ångtät barriär. Under installationen måste fogarna mellan de isolerande rörstöden och rörsektionerna tätas med aluminiumtejp.

## Produktinformation

Art nr.	D (mm)	D (")	DN	L (mm)	H (mm)	s (mm)	F <sub>a,z</sub> (N)	Förpackning 1
I800000089	88,9	3	80	75	249,0	80,0	800	5
I800000100	100,0	-	-	75	260,0	80,0	820	5
I800000114	114,3	4	100	75	274,0	80,0	1 860	5
I800000120	120,0	-	-	75	280,0	80,0	2 150	5

## Funktioner

- Ytterhölje av glasfiberarmerad aluminiumfolie med självhäftande förslutning
- För snabbt montage av rör isolerade med isolering av styvt skum
- Ångsäkert ytterhölje förhindrar köldbrygga
- Material: Termiskt härdande PIR-skum
- Densitet: 80 kg/m<sup>3</sup> och 120 kg/m<sup>3</sup>
- PIR-densitet för D >110mm = 120 kg/m<sup>3</sup>
- Blocklängd: 75 mm upp till 100 mm
- (W/mK) - 0,021 - 0,040
- Arbetstemperatur från -45°C upp till +105°C
- Vattenångtäthet  $\mu > 7.000$
- Brandklass: klass B2

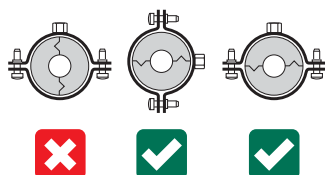
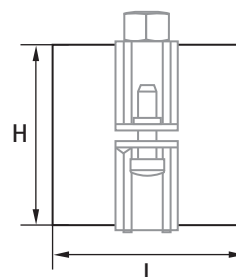
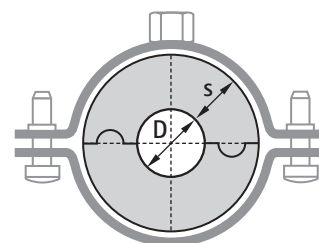

Rätt installationsmetod levererar bästa prestanda

Se alltid till att du placerar de isolerande rörstöden i rätt läge.

# Walraven BISOFIX® PIR Urvalsdigram

Diagrammet som hjälper dig att hitta en passande klammer till isolerskålen.

## Walraven BISOFIX® PIR



- Rekommenderad temperatur  
-45° C till +105° C

## Walraven 2S Klammer



- 2-skravs klammer
- Låsbrickor förhindrar skruvarna från att falla ur under montering
- Blankförzinkad
- För användning i torr och inomhusmiljö (C1)

## Walraven Bifix® G2 Klammer



- 2-skravs klammer
- Med snabbblåsningssystem
- Walraven BIS UltraProtect® 1000 ytbehandling
- För användning i korrosiva miljöer (C1-C4)

## Walraven HD500 Klammer



- Heavy duty klammer
- Med CO<sub>2</sub>-svetsad kopplingsmutter
- Walraven BIS UltraProtect® 1000 ytbehandling
- För användning i korrosiva miljöer (C1-C4)

Rördiameter (mm)	Produkttyp	BISOFIX® PIR20	BISOFIX® PIR30	BISOFIX® PIR40	BISOFIX® PIR50	BISOFIX® PIR60	BISOFIX® PIR80
12,0	FÖR BISOFIX® PIR	I200000012	I300000012	I400000012	I500000012	I600000012	-
	2S Klammer	33035052	33035081	33035095	33035112	33035137	-
	Bifix® G2 Klammer	3008052	3008070	3008091	3008115	-	-
	BIS HD500 Klammer	33038052	33048078	33048092	33048116	-	-
15,0	FÖR BISOFIX® PIR	I200000015	I300000015	I400000015	I500000015	-	-
	2S Klammer	33035061	33035081	33035095	33035118	-	-
	Bifix® G2 Klammer	3008058	3008079	3008105	3008115	-	-
	BIS HD500 Klammer	33038058	33048078	33048092	33048116	-	-
15,0 - 16,0	FÖR BISOFIX® PIR	-	-	-	-	I600000016	-
	2S Klammer	-	-	-	-	33035137	-
	Bifix® G2 Klammer	-	-	-	-	-	-
	BIS HD500 Klammer	-	-	-	-	-	-
17,2 - 18,0	FÖR BISOFIX® PIR	I200000018	I300000018	I400000018	I500000018	I600000018	-
	2S Klammer	33035061	33035081	33035103	33035118	33035144	-
	Bifix® G2 Klammer	3008058	3008079	3008105	3008115	-	-
	BIS HD500 Klammer	33038058	33048078	33048106	33048123	-	-
20,0	FÖR BISOFIX® PIR	I200000020	I300000020	I400000020	I500000020	I600000020	-
	2S Klammer	33035061	33035081	33035103	33035127	33035144	-
	Bifix® G2 Klammer	-	-	-	-	-	-
	BIS HD500 Klammer	-	-	-	-	-	-
21,3 - 22,0	FÖR BISOFIX® PIR	I200000022	I300000022	I400000022	I500000022	I600000022	-
	2S Klammer	33035061	33035087	33035103	33035127	33035144	-
	Bifix® G2 Klammer	3008064	3008083	3008105	3008130	-	-
	BIS HD500 Klammer	33038065	33048085	33048106	33048123	-	-
25,0	FÖR BISOFIX® PIR	I200000025	I300000025	I400000025	I500000025	I600000025	-
	2S Klammer	33035067	33035087	33035112	33035127	33035153	-
	Bifix® G2 Klammer	-	-	-	-	-	-
	BIS HD500 Klammer	-	-	-	-	-	-
26,9 - 28,0	FÖR BISOFIX® PIR	I200000028	I300000028	I400000028	I500000028	I600000028	-
	2S Klammer	33035067	33035095	33035112	33035137	33035153	-
	Bifix® G2 Klammer	3008070	3008091	3008115	3008130	-	-
	BIS HD500 Klammer	33038071	33048092	33048116	33048133	-	-
32,0	FÖR BISOFIX® PIR	I200000032	I300000032	I400000032	I500000032	I600000032	-
	2S Klammer	33035074	33035095	33035112	33035137	33035153	-
	Bifix® G2 Klammer	-	-	-	-	-	-
	BIS HD500 Klammer	-	-	-	-	-	-



Rördiameter (mm)	Produkttyp	BISOFIX® PIR20	BISOFIX® PIR30	BISOFIX® PIR40	BISOFIX® PIR50	BISOFIX® PIR60	BISOFIX® PIR80
33,7 - 35,0	<b>FÖR BISOFIX® PIR</b>	<b>I200000034</b>	<b>I300000034</b>	<b>I400000034</b>	<b>I500000034</b>	<b>I600000035</b>	-
	2S Klammer	33035074	33035095	33035118	33035137	33035162	-
	Bifix® G2 Klammer	3008079	3008091	3008115	3008140	-	-
	BIS HD500 Klammer	33048078	33048092	33048116	33048140	-	-
40,0	<b>FÖR BISOFIX® PIR</b>	<b>I200000040</b>	<b>I300000040</b>	<b>I400000040</b>	<b>I500000040</b>	<b>I600000040</b>	-
	2S Klammer	33035081	33035103	33035127	33035144	33035162	-
	Bifix® G2 Klammer	-	-	-	-	-	-
	BIS HD500 Klammer	-	-	-	-	-	-
42,4	<b>FÖR BISOFIX® PIR</b>	<b>I200000042</b>	<b>I300000042</b>	<b>I400000042</b>	<b>I500000042</b>	<b>I600000042</b>	-
	2S Klammer	33035087	33035103	33035127	33035144	33035162	-
	Bifix® G2 Klammer	3008083	3008105	3008130	3008140	-	-
	BIS HD500 Klammer	33048085	33048106	33048123	33048140	-	-
48,3	<b>FÖR BISOFIX® PIR</b>	<b>I200000048</b>	<b>I300000048</b>	<b>I400000048</b>	<b>I500000048</b>	<b>I600000048</b>	-
	2S Klammer	33035095	33035112	33035137	33035153	33035172	-
	Bifix® G2 Klammer	3008091	3008115	3008130	3008140	-	-
	BIS HD500 Klammer	33048092	33048116	33048133	33048154	-	-
50,0	<b>FÖR BISOFIX® PIR</b>	<b>I200000050</b>	<b>I300000050</b>	-	<b>I500000050</b>	<b>I600000050</b>	-
	2S Klammer	33035095	33035112	-	33035153	33035172	-
	Bifix® G2 Klammer	-	-	-	-	-	-
	BIS HD500 Klammer	-	-	-	-	-	-
54,0	<b>FÖR BISOFIX® PIR</b>	<b>I200000054</b>	<b>I300000054</b>	<b>I400000054</b>	<b>I500000054</b>	<b>I600000054</b>	-
	2S Klammer	33035095	33035118	33035137	33035162	33035183	-
	Bifix® G2 Klammer	3008091	3008115	3008140	3008160	-	-
	BIS HD500 Klammer	33048092	33048116	33048133	33048154	-	-
56,0 - 57,0	<b>FÖR BISOFIX® PIR</b>	<b>I200000057</b>	<b>I300000057</b>	<b>I400000057</b>	<b>I500000057</b>	<b>I600000057</b>	-
	2S Klammer	33035103	33035118	33035137	33035162	33035183	-
	Bifix® G2 Klammer	3008105	3008115	3008140	3008160	-	-
	BIS HD500 Klammer	33048106	33048116	33048140	33048154	-	-
60,0	<b>FÖR BISOFIX® PIR</b>	<b>I200000060</b>	<b>I300000060</b>	<b>I400000060</b>	<b>I500000060</b>	-	-
	2S Klammer	33035103	33035127	33035144	33035162	-	-
	Bifix® G2 Klammer	3008105	3008130	3008140	3008160	-	-
	BIS HD500 Klammer	33048106	33048123	33048140	33048169	-	-
60,3	<b>FÖR BISOFIX® PIR</b>	-	-	-	-	<b>I600000060</b>	-
	2S Klammer	-	-	-	-	33035183	-
	Bifix® G2 Klammer	-	-	-	-	-	-
	BIS HD500 Klammer	-	-	-	-	-	-

# Walraven BISOFIX® PIR Urvalsdigram

Diagrammet som hjälper dig att hitta en passande klammer till isolerskålen.

Rördiameter (mm)	Produkttyp	BISOFIX® PIR20	BISOFIX® PIR30	BISOFIX® PIR40	BISOFIX® PIR50	BISOFIX® PIR60	BISOFIX® PIR80
64,0	<b>FÖR BISOFIX® PIR</b>	<b>I200000064</b>	<b>I300000064</b>	<b>I400000064</b>	<b>I500000064</b>	<b>I600000064</b>	-
	2S Klammer	33035112	33035127	33035144	33035172	33035194	-
	Bifix® G2 Klammer	3008105	3008130	3008140	3008169	-	-
	BIS HD500 Klammer	33048106	33048123	33048140	33048169	-	-
70,0	<b>FÖR BISOFIX® PIR</b>	<b>I200000070</b>	<b>I300000070</b>	<b>I400000070</b>	<b>I500000070</b>	<b>I600000070</b>	-
	2S Klammer	33035112	33035137	33035153	33035172	33035194	-
	Bifix® G2 Klammer	3008115	3008130	3008160	3008169	-	-
	BIS HD500 Klammer	33048116	33048133	33048154	33048169	-	-
76,0	<b>FÖR BISOFIX® PIR</b>	<b>I200000076</b>	<b>I300000076</b>	<b>I400000076</b>	<b>I500000076</b>	-	-
	2S Klammer	33035118	33035137	33035162	33035183	-	-
	Bifix® G2 Klammer	3008115	3008140	3008160	3008180	-	-
	BIS HD500 Klammer	33048116	33048140	33048154	33048183	-	-
76,1	<b>FÖR BISOFIX® PIR</b>	-	-	-	-	<b>I600000076</b>	-
	2S Klammer	-	-	-	-	33035205	-
	Bifix® G2 Klammer	-	-	-	-	-	-
	BIS HD500 Klammer	-	-	-	-	-	-
88,9	<b>FÖR BISOFIX® PIR</b>	-	-	-	-	<b>I600000089</b>	<b>I800000089</b>
	2S Klammer	-	-	-	-	33035216	-
	Bifix® G2 Klammer	-	-	-	-	-	-
	BIS HD500 Klammer	-	-	-	-	-	33068254
89,0	<b>FÖR BISOFIX® PIR</b>	<b>I200000089</b>	<b>I300000089</b>	<b>I400000089</b>	<b>I500000089</b>	-	-
	2S Klammer	33035137	33035153	33035172	33035194	-	-
	Bifix® G2 Klammer	3008130	3008160	3008180	3008200	-	-
	BIS HD500 Klammer	33048133	33048154	33048169	33048183	-	-
100,0	<b>FÖR BISOFIX® PIR</b>	-	-	-	-	-	<b>I800000100</b>
	2S Klammer	-	-	-	-	-	-
	Bifix® G2 Klammer	-	-	-	-	-	-
	BIS HD500 Klammer	-	-	-	-	-	33068264
101,6	<b>FÖR BISOFIX® PIR</b>	-	-	-	-	<b>I600000102</b>	-
	2S Klammer	-	-	-	-	33035225	-
	Bifix® G2 Klammer	-	-	-	-	-	-
	BIS HD500 Klammer	-	-	-	-	-	-
102,0	<b>FÖR BISOFIX® PIR</b>	<b>I200000102</b>	<b>I300000102</b>	<b>I400000102</b>	<b>I500000102</b>	-	-
	2S Klammer	33035144	33035162	33035183	33035205	-	-
	Bifix® G2 Klammer	3008140	3008160	3008180	3008200	-	-
	BIS HD500 Klammer	33048140	33048169	33048183	33048202	-	-
108,0	<b>FÖR BISOFIX® PIR</b>	<b>I200000108</b>	<b>I300000108</b>	<b>I400000108</b>	<b>I500000108</b>	<b>I600000108</b>	-
	2S Klammer	33035153	33035172	33035194	33035216	-	-
	Bifix® G2 Klammer	3008160	3008169	3008200	3008210	-	-
	BIS HD500 Klammer	33048154	33048169	33048183	33048219	33068227	-
114,0	<b>FÖR BISOFIX® PIR</b>	<b>I200000114</b>	<b>I300000114</b>	<b>I400000114</b>	<b>I500000114</b>	-	-
	2S Klammer	33035162	33035183	33035194	33035216	-	-
	Bifix® G2 Klammer	3008160	3008180	3008200	3008210	-	-
	BIS HD500 Klammer	33048154	33048183	33048202	33048219	-	-
114,3	<b>FÖR BISOFIX® PIR</b>	-	-	-	-	<b>I600000114</b>	<b>I800000114</b>
	2S Klammer	-	-	-	-	-	-
	Bifix® G2 Klammer	-	-	-	-	-	-
	BIS HD500 Klammer	-	-	-	-	33068241	33068279

Rördiameter (mm)	Produkttyp	BISOFIX® PIR20	BISOFIX® PIR30	BISOFIX® PIR40	BISOFIX® PIR50	BISOFIX® PIR60	BISOFIX® PIR80
120,0	FÖR BISOFIX® PIR	-	-	-	-	-	I800000120
	2S Klammer	-	-	-	-	-	-
	Bifix® G2 Klammer	-	-	-	-	-	-
	BIS HD500 Klammer	-	-	-	-	-	33068289
133,0	FÖR BISOFIX® PIR	I200000133	I300000133	I400000133	I500000133	I600000133	-
	2S Klammer	33035183	33035194	33035216	-	-	-
	Bifix® G2 Klammer	3008180	3008200	3008210	-	-	-
	BIS HD500 Klammer	33048183	33048202	33048219	33068241	33068254	-
139,7	FÖR BISOFIX® PIR	-	-	-	-	I600000140	-
	2S Klammer	-	-	-	-	-	-
	Bifix® G2 Klammer	-	-	-	-	-	-
	BIS HD500 Klammer	-	-	-	-	33068264	-
140,0	FÖR BISOFIX® PIR	I200000140	I300000140	I400000140	I500000140	-	-
	2S Klammer	33035183	33035205	33035225	-	-	-
	Bifix® G2 Klammer	3008180	3008200	3008225	-	-	-
	BIS HD500 Klammer	33048183	33048202	33048219	33068241	-	-
159,0	FÖR BISOFIX® PIR	-	-	-	-	I600000159	-
	2S Klammer	-	-	-	-	-	-
	Bifix® G2 Klammer	-	-	-	-	-	-
	BIS HD500 Klammer	-	-	-	-	33068279	-
159,0 - 160,0	FÖR BISOFIX® PIR	I200000160	I300000160	I400000160	I500000160	-	-
	2S Klammer	33035205	33035225	-	-	-	-
	Bifix® G2 Klammer	3008200	3008225	-	-	-	-
	BIS HD500 Klammer	33048202	33048219	33068241	33068264	-	-
168,3	FÖR BISOFIX® PIR	I200000168	I300000168	I400000168	I500000168	I600000168	-
	2S Klammer	33035216	-	-	-	-	-
	Bifix® G2 Klammer	3008210	-	-	-	-	-
	BIS HD500 Klammer	33048219	33048227	33068254	33068279	33068289	-
219,0	FÖR BISOFIX® PIR	I200000219	I300000219	I400000219	I500000219	-	-
	2S Klammer	-	-	-	-	-	-
	Bifix® G2 Klammer	-	-	-	-	-	-
	BIS HD500 Klammer	33068264	33068289	33068302	33068325	-	-
273,1	FÖR BISOFIX® PIR	I200000273	I300000273	I400000273	I500000273	-	-
	2S Klammer	-	-	-	-	-	-
	Bifix® G2 Klammer	-	-	-	-	-	-
	BIS HD500 Klammer	33068325	33068325	33068360	33068374	-	-
323,9	FÖR BISOFIX® PIR	-	I300000324	I400000324	I500000324	-	-
	2S Klammer	-	-	-	-	-	-
	Bifix® G2 Klammer	-	-	-	-	-	-
	BIS HD500 Klammer	-	33068389	33068408	33068436	-	-
406,4	FÖR BISOFIX® PIR	-	-	-	I500000406	-	-
	2S Klammer	-	-	-	-	-	-
	Bifix® G2 Klammer	-	-	-	-	-	-
	BIS HD500 Klammer	-	-	-	33068509	-	-

# Varmt eller kallt, vi har produkterna för dig !



Varje installation är annorlunda. Lyckligtvis förstår Walraven de specifika utmaningar som följer med att utveckla komplexa tekniska lösningar och arbeta på hög höjd.

Förutom ett omfattande sortiment av robusta, hållbara och lättinstallerade produktsystem finns våra experter och ingenjörer alltid tillgängliga för att dela med sig av sin mångåriga expertis och ge dig råd om de säkraste, mest hållbara och kostnadseffektiva lösningarna för din installation.

För att ta reda på hur vi kan hjälpa dig, besök [walraven.com/int/stöd](https://walraven.com/int/stöd) för isolerade rör

# Walraven BISOFIX® PIR

## funktioner och fördelar

### Olika storlekar

- Finns i tjocklekar från 20 mm upp till 80 mm för att passa olika prestandaspecifikationer
- Specialstorlekar kan erhållas på begäran

### Fuktbeständighet

- Fabriksapplicerad folietäckning fungerar som en mycket effektiv ångspärr
- Stegade fogar säkerställer ångtäthet och korrekt placering
- Sluten cellstruktur motverkar fuktabsorption och mögel



*En smart lösning för fixering av isolerade rör*

## Walraven BISOFIX® PIR i kombination med olika klämmor för inomhus- och utomhusapplikationer

På Walraven börjar erbjudandet av smarta lösningar med smarta produktdesigner och applikationer. Rätt produktkombination av isolerade rör och fästmaterial ger den högsta installationskvaliteten som du vill uppleva och presentera för dina kunder. Oavsett om du slutför ett jobb inomhus eller utomhus, levererar Walravens fästmaterial som erbjuds i kombination med de isolerade rörstöden de förväntade resultaten.

För tunga utomhusapplikationer kombineras de isolerade rörstöden med Walraven HD 500-klämmor. För både inomhus- och utomhusapplikationer levererar Walraven Bifix® G2 klämmor den perfekta lösningen. Om installationen är placerad inomhus och specifika miljön inte kräver högre specifikationer, då kommer Walraven 2S klämmor att vara en idealisk lösning.



- Walraven BISOFIX® PIR med 2S Klammer



- Walraven BISOFIX® PIR med Bifix® G2 Klammer



- Walraven BISOFIX® PIR med HD 500 Klammer

## Ta reda på hur vi kan hjälpa dig

Vill du veta mer om någon av de lösningar som beskrivs i den här broschyren?

Eller vill du diskutera hur vi kan hjälpa dig att hitta den bästa möjliga lösningen för ditt projekt? Hör av dig till oss redan idag!

### Sverige

#### Walraven Nordic AB

Hyllie Stationstorg 31  
215 32 Malmö (SE)  
Tel. +46 40 36 54 20  
info.se@walraven.com

#### Walraven Group

Mijdrecht (NL) · Tienen (BE) · Bayreuth (DE) · Banbury (GB) · Malmö (SE) · Grenoble (FR) · Barcelona (ES) · Milan (IT)  
Kraków (PL) · Mladá Boleslav (CZ) · Kyiv (UA) · Danville (US) · Shanghai (CN) · Dubai (AE) · Budapest (HU) · Mumbai (IN)  
Singapore (SG) · Burlington (CA)



BISOFIX PIR (SE) – 03/2025 – PDF – Med förbehåll för ändringar i hela innehållet  
\* The technical data are non-binding and do not reflect the warranted characteristics of the products. They are subject to change. Please consult our General Terms and Conditions. Additional information is available upon request. It is the designer's responsibility to select products suitable for the intended purpose and to ensure that performance data are not exceeded. The installation instructions should always be read and followed.