

Efficacité et rapidité  
pour vos installations !



## Walraven RapidStrut®

Un système rail complet et polyvalent  
pour charges moyennes



Walraven RapidStrut®

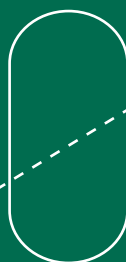

⊕ Une solution durable pour les applications charges moyennes

⊕ Une gamme complète d'accessoires

⊕ Fixation rapide et facile

⊕ Pour l'intérieur et l'extérieur

## Inspirés par les solutions intelligentes depuis toujours

Depuis sa fondation en 1942, Walraven s'est développée à travers le monde dans l'industrie du matériel de fixation. Nous nous efforçons de rendre le travail de nos clients plus facile et plus efficace, grâce à nos solutions simples et intelligentes, nos services complets et notre excellent support. Walraven. The value of smart

# Walraven RapidStrut®

Un système rail complet et polyvalent pour charges moyennes

Walraven RapidStrut® est un système rail complet pour les installations charge moyenne à l'intérieur et à l'extérieur.

Cette gamme propose de nombreux accessoires pré-assemblés qui vous permettent de gagner du temps sur votre chantier.

La protection de surface performante Walraven BIS UltraProtect® 1000 assure la durabilité de votre installation.





# Walraven RapidStrut®

Une gamme complète pour tous vos montages

## Installation facile, rapide et sécurisée

- Les accessoires Walraven RapidStrut® sont pré-assemblés et prêts à l'emploi.
- La bague de maintien en plastique permet à l'écrou coulissant d'être fixé facilement dans le rail et l'assemblage est ainsi maintenu en place en attendant le serrage final.
- Fixation aux murs et aux plafonds facilitée en combinaison avec les vis à béton Walraven W-LX-P, grâce à la perforation spécifique de 8,5 mm.
- Les accessoires peuvent être montés sur 2 faces du rail Walraven DS 5.

## Une gamme complète et qualitative

- Le système Walraven RapidStrut® offre un large choix de rails et de consoles, ainsi qu'une gamme étendue d'accessoires.
- La denture acérée assure une grande stabilité des éléments connectés au rail.
- L'effet trompette à la découpe a été réduit au minimum grâce à notre procédé de profilage spécifique. Cette amélioration assure aussi une tenue sécurisée des accessoires sur le rail.
- Un marquage qualité assure la traçabilité du produit.

## Durable à l'intérieur et à l'extérieur

- Nos experts ont soigneusement déterminé la quantité d'acier nécessaire en fonction de la charge admissible souhaitée, pour un rail plus durable et au design épuré.
- Le système Walraven RapidStrut® résiste à la corrosion et convient donc également aux installations en extérieur.
- La protection de surface performante Walraven BIS UltraProtect® 1000 assure la durabilité de votre installation. Cette technologie utilise 55% de ressources en moins par rapport à la galvanisation à chaud conventionnelle.



## Services complémentaires et support technique

### Support technique à la conception

- Notre équipe d'assistance technique vous aide à trouver la solution la plus adaptée à vos besoins. Nous pouvons aussi fournir du matériel CAD / BIM si nécessaire. Pour obtenir les meilleurs résultats, nous vous invitons à prendre contact avec nous le plus tôt possible dans la réalisation de votre projet.

### Préfabrication

- Pour vous faire gagner encore plus de temps sur votre chantier, nous proposons un service de préfabrication pour les installations importantes.



*Effet trompette minimal  
à la découpe*

# Walraven RapidStrut® Rail et consoles

## Walraven RapidStrut® Rail de montage (Walraven BIS UltraProtect® 1000)



L (m)	21   M 41 x 21 x 2,0 mm	21   H* 41 x 21 x 2,5 mm	41   L 41 x 41 x 1,5 mm	41   M* 41 x 41 x 2,0 mm	41   H* 41 x 41 x 2,5 mm	51   M 41 x 51 x 2,0 mm	62   H 41 x 62 x 2,5 mm	82   H 41 x 82 x 2,5 mm
2	-	65018227	65018244	65018242	65018247	65058252	-	-
3	-	65018327	65018344	65018342	65018347	65058352	65018367	65018387
6	65018622	65018627	65018644	65018642	65018647	65058652	65018667	65018687

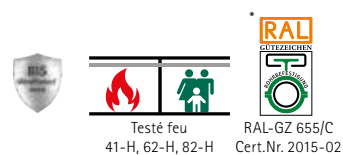

## Walraven RapidStrut® Rail de montage (galvanisation sendzimir)



L (m)	21   L* 41 x 21 x 1,5 mm	21   M* 41 x 21 x 2,0 mm	21   H* 41 x 21 x 2,5 mm	41   L* 41 x 41 x 1,5 mm	41   M* 41 x 41 x 2,0 mm	41   H* 41 x 41 x 2,5 mm	62   H 41 x 62 x 2,5 mm	82   H 41 x 82 x 2,5 mm
2	6505224	6505222	6505225	6505244	6505242	6505245	-	-
3	6505324	6505322	6505325	6505344	6505342	6505345	6505365	6505385
6	6505624	6505622	6505625	6505644	6505642	6505645	6505665	6505685

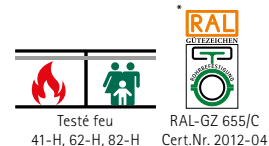

## Walraven RapidStrut® Rail de montage double



L (m)	Surface Treatment	21   M Double	41   M Double	62   H Double
6	Galvanisation sendzimir	65015626	65015646	65015666
6	Walraven BIS UltraProtect® 1000	65018626	65018646	65018666

## Walraven RapidStrut® Support mural



Code article	Modèle	Surface Treatment
66583804	Standard	Électro-zingué
665885400	Pré-assemblé avec fixations	Walraven BIS UltraProtect® 1000

Pour Walraven RapidStrut® 21, 42, 51, 62, 82





## Walraven RapidStrut® Consoles



L (mm)	21   M vertical 41 x 21 x 2,0 mm	21   H 41 x 21 x 2,5 mm	41   H avec renfort 41 x 41 x 2,5 mm	41   M 41 x 41 x 2,0 mm	41   H 41 x 41 x 2,5 mm	41   M Double 41 x 41D x 2,0 mm
150	-	-	-	-	66084115	-
200	-	66082120	-	-	66084120	-
300	6603828	66082130	-	66084030	66084130	-
400	-	-	-	-	66084140	66088240
450	-	66082145	-	66084045	66084145	-
600	6603829	66082160	6601894	66084060	66084160	66088260
750	-	-	-	-	66084175	-
800	-	-	-	-	-	66088280
1000	-	-	-	-	66084198	66088298
1200	-	-	-	-	66084199	-

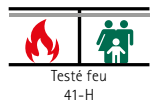

# Walraven BIS UltraProtect® 1000

Pour protéger vos installations, il faut une protection de surface efficace. La galvanisation à chaud est souvent utilisée, mais elle n'est pas la solution la plus durable.

Notre protection de surface Walraven BIS UltraProtect® 1000 est une alternative plus durable, plus esthétique et plus polyvalente. Elle peut être combinée avec d'autres traitements de surface dans une même installation.



## Une alternative durable

Le traitement de surface Walraven BIS UltraProtect® 1000 est l'alternative durable à la galvanisation à chaud.

- 7 fois moins d'énergie nécessaire à la production
- Pas d'utilisation de l'eau courante
- Eau de production en circuit fermé
- Pas d'émissions polluantes dans l'air
- Jusqu'à 55% de ressources économisées

## Lisse et polyvalent

Les produits sont lisses et d'aspect soigné ; ils peuvent être utilisés dans de multiples applications.

- Le traitement de surface Walraven BIS UltraProtect® 1000 protège aussi les éléments filetés.
- Walraven vous propose une large gamme de produits traités Walraven BIS UltraProtect® 1000.
- La combinaison avec des produits galvanisés sendzimir ou galvanisés à chaud est possible.

\* Jusqu'à l'apparition d'un maximum de 5% de rouille rouge avec une épaisseur de 50 - 80 µm.

## Durabilité optimale

Une résistance prouvée aux environnements corrosifs.

- Classe de résistance à la corrosion : C1-C4 (tests réalisés conformément à la norme ISO 12944.2)
- La surface traitée supporte facilement une exposition au brouillard salin (tests réalisés conformément à la norme ISO 9227\*)

## Test d'exposition au brouillard salin

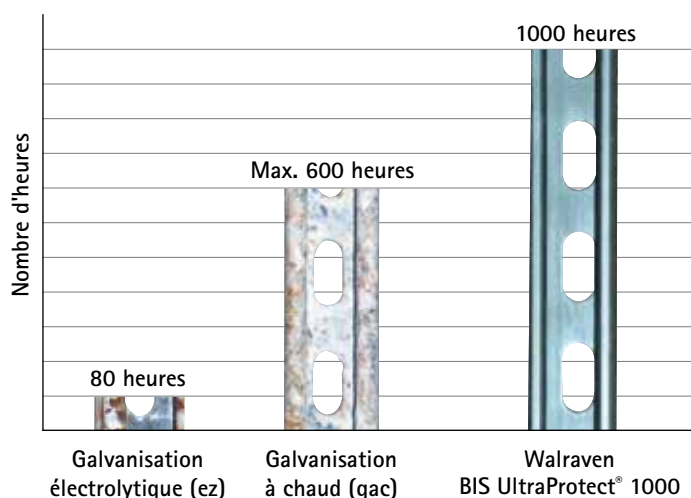

The image shows various components of the Walraven RapidStrut system, including a long galvanized steel rail with green end caps, several green plastic spacers, and various metal brackets and nuts. The components are arranged on a light-colored wooden surface. A dark green semi-transparent box is overlaid on the bottom left of the image, containing text and a list of product categories.

## Système Walraven RapidStrut®

Une gamme complète pour toutes vos installations

Le rail et les accessoires de la gamme Walraven RapidStrut® ont été conçus pour se combiner facilement avec nos autres produits et fournir la solution la plus adaptée à votre projet.

- Accessoires Walraven RapidStrut® G2
- Accessoires Walraven RapidStrut®
- Gamme Walraven PushStrut
- Autres accessoires Walraven et gamme inox
- Autres produits de fixation Walraven

# Accessoires Walraven RapidStrut® G2

Pour tous vos montages en rail

Insérez, verrouillez, c'est terminé !



## Caractéristiques et avantages

- Fixation rapide et facile au rail
- Matériel prêt à monter avec écrous préassemblés
- Pour tous les rails strut (41x21, 41x41, 41x62,...)
- Jusqu'à 40% de temps de montage gagné !
- Produits optimisés pour assemblage avec appareils électroportatifs
- Traitement de surface Walraven BIS UltraProtect® 1000 pour les installations à l'intérieur comme à l'extérieur

## Walraven RapidStrut® Écrous coulissants Hammerfix G2

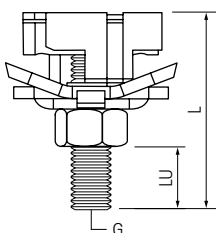

Code article	Filet	L (mm)	LU (mm)
652785804	M8	40	16
652785805	M8	50	26
652785806	M8	60	36
652785808	M8	80	56
652785810	M8	100	76
652785004	M10	40	12
652785006	M10	60	32
652785008	M10	80	52
652785010	M10	100	72
652785204	M12	40	10
652785206	M12	60	30



## Walraven RapidStrut® Écrous coulissants G2



Code article	Type
665185106	M6
665185108	M8
665185110	M10
665185112	M12



## Walraven RapidStrut® Ecrou coulissant Hammerfix U G2

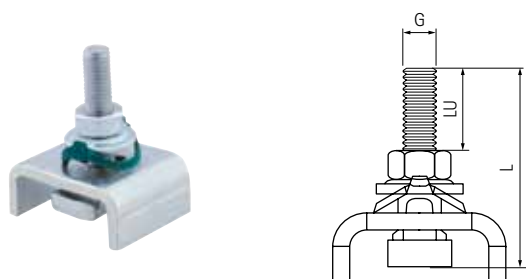

Code article	Type	L (mm)	LU (mm)
665285006	M10	60	30



## Walraven RapidStrut® Ecrus coulissants avec ailettes

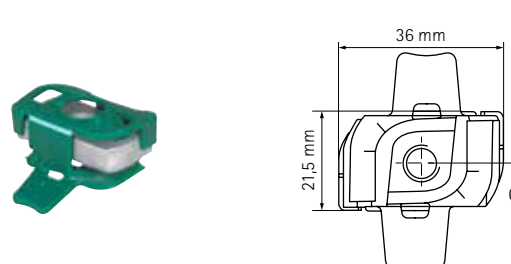

Code article	Filet
651868008	M8
651868010	M10
651868012	M12

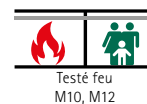

## Walraven RapidStrut® Assembleurs linéaires G2

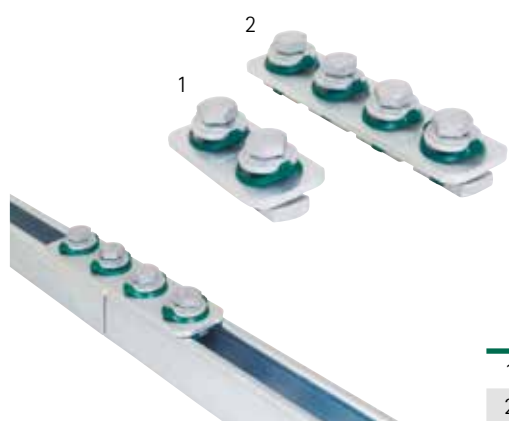

	Code article
1	665885184
2	665885186



## Walraven RapidStrut® Eclisse en U G2



Code article
665885421



# Accessoires Walraven RapidStrut® G2

Pour tous vos montages en rail

## Walraven RapidStrut® Plaques de liaison T et X G2

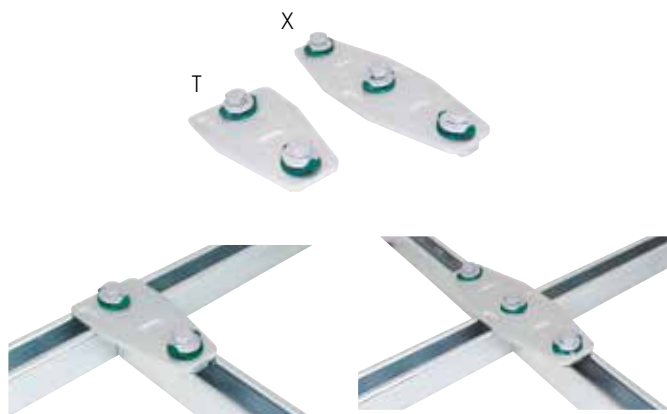

Code article	Type
665885213	T
665885223	X



## Walraven RapidStrut® Connecteurs oméga G2

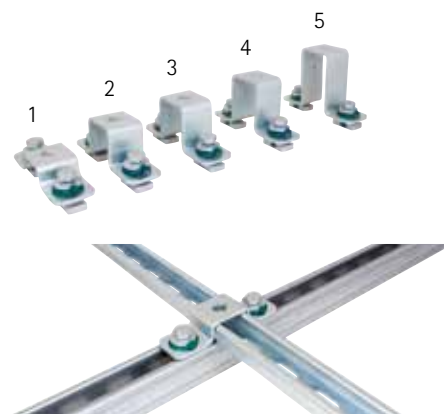

Code article Pour rail

Code article	Pour rail
1	665885402 Strut 41 x 21
2	665885404 Strut 41 x 41
3	665885405 Strut 41 x 51
4	665885406 Strut 41 x 62
5	665885408 Strut 41 x 82



## Walraven RapidStrut® Équerres 90° G2

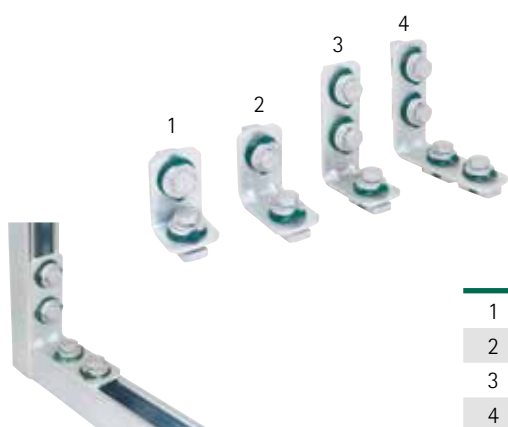

Code article	
1	665885102
2	665885202
3	665885203
4	665885205



## Walraven RapidStrut® Équerres 135° G2

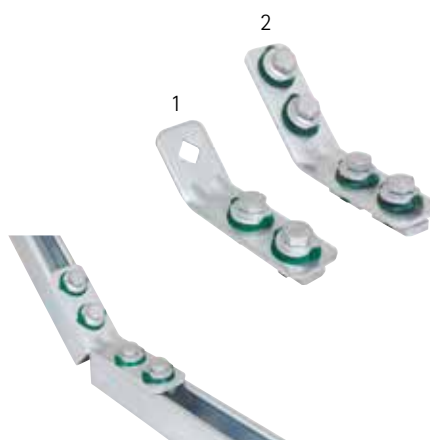

Code article

1	665885330
2	665885235



# Accessoires Walraven RapidStrut®

## Montages en rail et finition

### Walraven Équerre de jonction



Code article

65938020



### Walraven Équerre d'angle strut



Code article

66038020



### Walraven Renfort pour console strut



Code article

66288530



### Walraven RapidStrut® Bouchons de finition

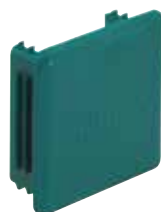

Code article

6566021

Pour rail

Strut 41 x 21

6566041

Strut 41 x 41

6566051

Strut 41 x 51

6566062

Strut 41x 62

6566082

Strut 41x 82

Matière : PE (polyéthylène) vert

### Walraven RapidStrut® Bande PVC



Code article

6566999

L

3 m

Matière : PVC (polychlorure de vinyle) blanc

### Walraven RapidStrut® Bande EPDM



Code article

6568041

L

30 m

6568042

50 mm

Matière : caoutchouc EPDM noir

# Walraven PushStrut

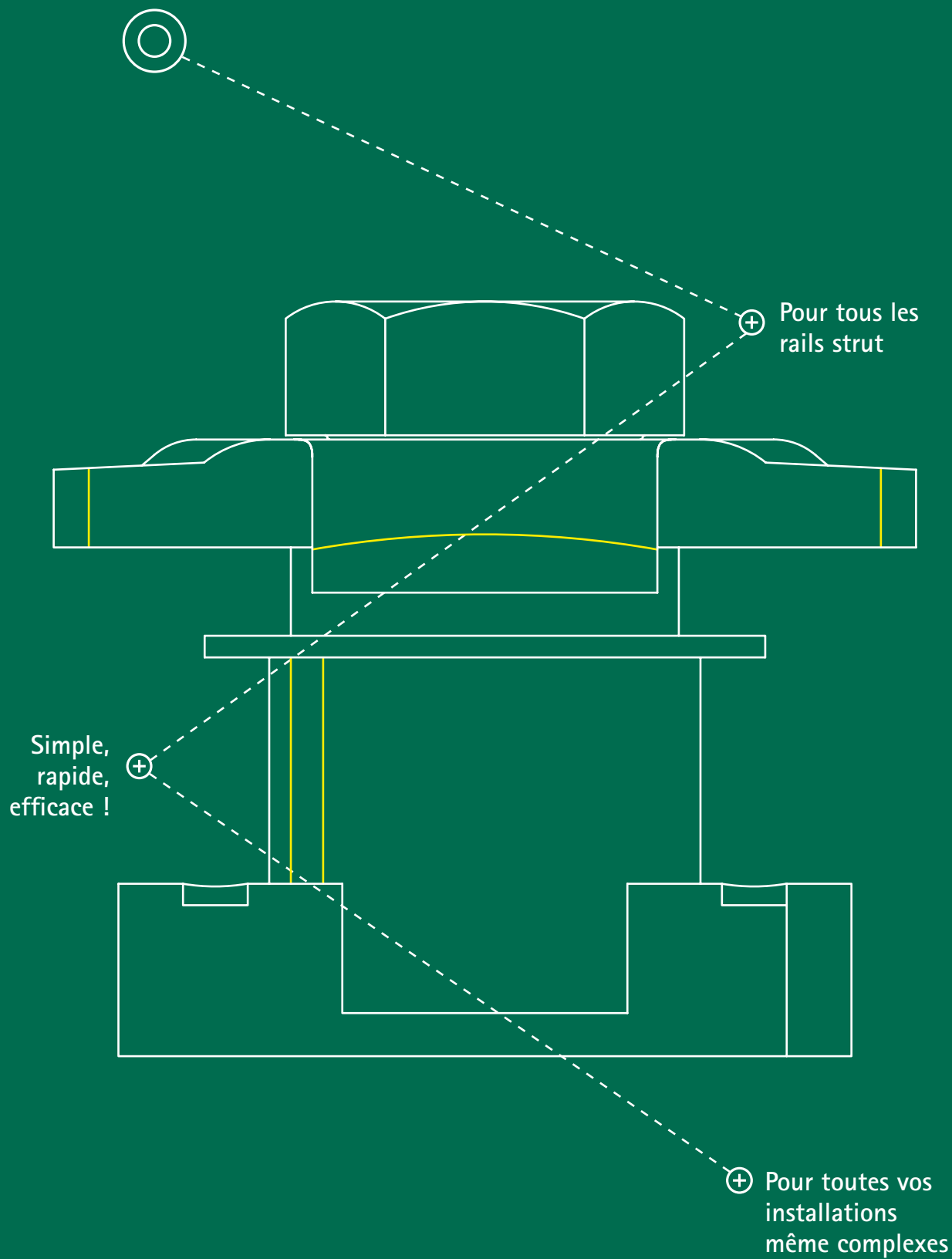

# Walraven PushStrut

Efficacité et rapidité



- Flexible, pour une installation rapide
- Pour tous les montages en rail, même les plus complexes
- Moins de produits pour un résultat identique
- Pratique, efficace et sécurisé

## Walraven PushStrut Écrou



# 66519910

- Écrou universel : pour tous les rails strut et tous les connecteurs Walraven PushStrut
- Avec dentures pour plus de stabilité
- Charge maximale admissible (Fa,z) 5 000 N, charge au cisaillement 3 000 N\*

\* La charge maximale admissible est calculée en fonction de rails et de consoles dont l'épaisseur est de 2,5 mm. Charge maximale admissible (Fa,z) pour une épaisseur de 2,0 mm : 4 500 N. Charge maximale admissible (Fa,z) pour une épaisseur de 1,5 mm : 3 500 N.

## Instructions de montage

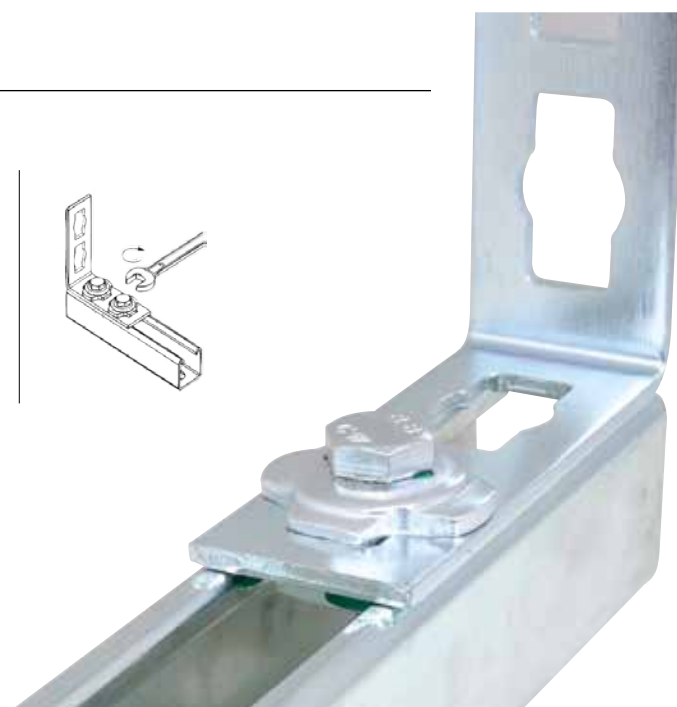
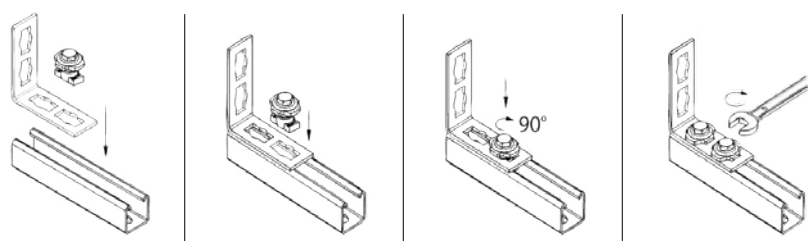

# Walraven PushStrut

A combiner avec tous les profils de rail strut

## Walraven PushStrut Équerre 90°/135°

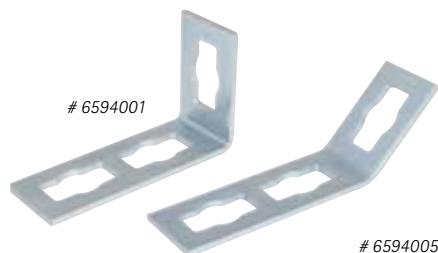

- Perforation pratique
- Rapide et facile à installer

## Walraven PushStrut Support mural

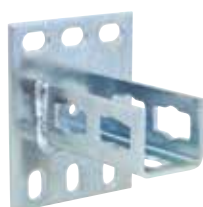

# 6594035

- Connexion du rail au sol, au plafond ou au mur
- Gain de temps, flexibilité

## Walraven PushStrut Équerre de consolidation

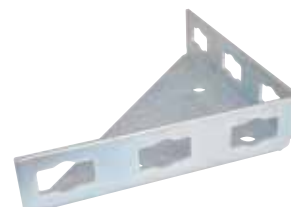

# 6594025

- Connexion solide à la structure

## Walraven PushStrut Équerre 90° 2-2

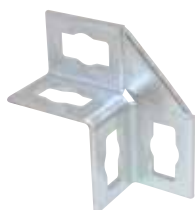

# 6594010

- Bords latéraux pour plus de stabilité
- Perforation pratique

## Walraven PushStrut Équerre 90° 4-4

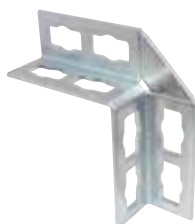

# 6594015

- Bords latéraux pour plus de stabilité
- Perforation pratique

## Walraven PushStrut Équerre T



# 6594020

- Connexion en T stable grâce aux bords latéraux
- Perforation pratique

## Walraven PushStrut Équerre 3D 6-3-3-L

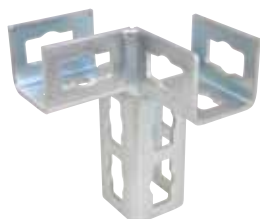

# 6594030

- Pour la réalisation de montages complexes en rail strut
- Permet de réaliser facilement des montages sur 3 axes
- Facile à démonter, réutilisable

## Walraven PushStrut Équerre 3D 6-3-3-R

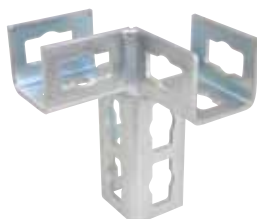

# 6594031

## Walraven PushStrut Équerre 3D 6-6-3-3

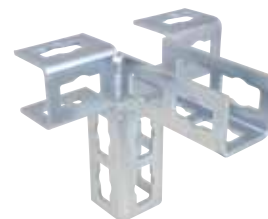

# 6594032

# La bonne combinaison

## Colliers Walraven HD pour charges lourdes

Nos colliers HD permettent de fixer les tubes les plus lourds grâce à leur solidité et à la qualité de leur système de fermeture. Notre gamme propose un collier pour tous les diamètres standard. Les écrous de serrage et les vis de fermeture sont imperdables : vous ne perdrez plus votre temps à chercher les pièces qui manquent !



■ Walraven HD500

■ Walraven HD1501

## Walraven Yéti®

### Caractéristiques techniques

- Pied support modulable pour l'installation d'unités de climatisation, de panneaux solaires, de chemins de câbles... sur toits plats ou légèrement inclinés
- Avec insert rotatif à 360° et support inclinable
- Avec tapis anti-dérapant et anti-vibration pour la stabilité de l'installation et la protection de la surface
- Excellente base pour les châssis et les supports
- Innovant et modulable



Nr. 1762-001-19 ITB No. IZM00-02259



■ Walraven Yéti® 480



■ Walraven Yéti® 335



■ Walraven Yéti® 280



■ Walraven Yéti® 130

# Produits complémentaires et gamme inox

## Quelques-uns de nos produits

Nous proposons une large gamme d'accessoires pour la réalisation de montages sécurisés. Notre gamme strut existe également en inox. Vous pouvez retrouver l'ensemble des produits de cette gamme dans la section strut de notre site internet [www.walraven.com](http://www.walraven.com).



■ Walraven Pied de rail strut



■ Walraven Support mural



■ Walraven Renfort de liaison articulé strut



■ Walraven Équerre de rail strut en T



■ Walraven Flasque de serrage strut



■ Walraven Équerre 90° strut



■ Walraven Équerres 90° strut à 2 faces



■ Walraven Équerre 90° strut renforcée



■ Walraven Équerre 135° strut



■ Walraven Éclisse en U strut



■ Walraven Connecteur oméga strut



■ Walraven Plaque de liaison Z strut



■ Walraven Étrier fil strut

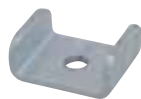

■ Walraven Plaque de verrouillage U strut



■ Walraven Attaches intra IPN strut



■ Walraven RapidStrut® Écrou coulissant MS



■ Walraven Écrous coulissants strut



■ Walraven Tige filetée

## Acier inoxydable

L'acier inoxydable est spécifiquement conçu pour supporter les environnements très agressifs et l'exposition à certains produits chimiques. Il est adapté aux normes d'hygiène élevées.

Nous savons que le choix d'un matériau peut s'avérer complexe quand l'installation doit être faite en milieu agressif. N'hésitez pas à nous contacter, nous pouvons vous aider à trouver le produit le plus adapté à votre projet ! Retrouvez nos informations sur la page [walraven.com/fr/informations-techniques/traitements-surface](http://walraven.com/fr/informations-techniques/traitements-surface)

# Notre support technique

De l'étude technique à l'assistance sur chantier

## Support technique à la conception

Sur la base de vos spécifications, nos techniciens établissent une proposition complète, avec notes de calculs et dessins techniques.

Pour nous, il ne s'agit pas seulement de vendre des produits : nous souhaitons conseiller nos clients et leur assurer un service après-vente de qualité.



*Le savoir-faire et l'expérience  
Walraven sont à votre service !*

## Préfabrication

Découper, meuler, percer, mesurer... tout cela prend beaucoup de temps sur un chantier. Nous pouvons vous éviter les inconvénients d'un montage sur site en assemblant votre solution à l'avance et en la livrant prête à installer sur votre chantier.



## Nous pouvons vous apporter notre aide !

Vous souhaitez en savoir plus à propos d'une solution proposée dans cette brochure ?

Vous aimeriez être conseillé pour la réalisation de votre installation ?

Contactez-nous dès aujourd'hui !

Walraven RapidStrut® (FR) – 12/2025 – PDF – Sous réserve de modifications

\* Les informations techniques contenues dans ce document n'engagent pas la responsabilité du fabricant et ne représentent pas les caractéristiques garanties des produits. Elles sont sujettes à modification. Merci de consulter nos Conditions Générales de Vente. Informations complémentaires sur simple demande. Il est de la responsabilité du concepteur de l'installation de choisir des produits adaptés à l'usage souhaité et de s'assurer que les capacités des produits ne sont pas dépassées. Les instructions de montage doivent toujours être lues et suivies.

### France

#### Walraven France EURL

20, rue des Grands Champs

38360 Sassenage (FR)

Tél. +33 4 76 04 10 70

info.fr@walraven.com

#### Walraven Group

Mijdrecht (NL) · Tienen (BE) · Bayreuth (DE) · Banbury (GB) · Malmö (SE) · Grenoble (FR) · Barcelona (ES)

Milan (IT) · Kraków (PL) · Mladá Boleslav (CZ) · Kyiv (UA) · Danville (US) · Dubai (AE) · Budapest (HU) · Mumbai (IN)

Singapore (SG) · Burlington (CA)

