

Öka din installations  
effektivitet



## Walraven RapidStrut®

ett komplett och mångsidigt skensystem  
för medeltunga applikationer



Walraven RapidStrut®

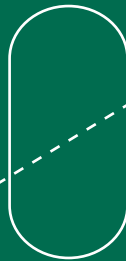

⊕ En hållbar lösning  
för alla medeltunga  
applikationer

⊕ Komplet  
utbud  
av tillbehör

⊕ Snabb och enkel  
fasstsättning

⊕ För inomhus och  
utomhus miljö

## Inspirerad av smarta lösningar

Walraven är ett globalt aktivt företag som verkar inom installationsbranschen, grundat 1942. Vi har alltid varit hängivna att göra våra kunders jobb enklare och mer effektivt. Med hjälp av enkla och smarta lösningar, omfattande service och utmärkt support.

Walraven. The value of smart

# Walraven RapidStrut®

för alla medeltunga applikationer

Walraven RapidStrut® är vårt kompletta och mångsidiga skensystem som är utformat för medeltunga applikationer såväl inomhus som utomhus.

Det fungerar sömlöst med ett stort antal förmonterade tillbehör som möjliggör för dej att spara installationstid.

Det är också tillgängligt med vår hållbara och högpresterande ytbehandling Walraven BIS UltraProtect® 1000.





# Walraven RapidStrut®

## funktioner och fördelar

### Lätt, snabbt & säkert att installera

- Tillbehören till Walraven RapidStrut® är förmonterade och levereras klara att använda
- Plastfjädern i låssystemet gör det lätt att ansluta glidmuttern till skenan och sedan placera den på korrekt plats i skenan innan man slutligen låser fast den
- Enkelt att ansluta till väggar och tak genom att använda betongskruv Walraven W-LX-P i dom särskilt utformade 8,5 mm hålen i skenan
- Walraven RapidStrut® profil DS5 tillåter att snabb anslutning görs på båda sidorna av skenan

### Stort utbud med hög kvalitet

- Walraven RapidStrut® skensystem erbjuder ett mångsidigt val av sken profiler och konsoler. Det finns även ett stort antal monteringsstillbehör.
- Dom starka tänderna försäkras om en stark och säker anslutning.
- Minimal deformering när man kapar tack vare den mjuka bockningen på våra maskiner. Detta medför också att montaget av tillbehören blir enklare.
- Spårbarhet försäkras om kvalitetsstyrning

### För användning inomhus och utomhus

- Våra experter har använt den optimala mängden stål vilket har gett oss en ren design och ett hållbart skensystem
- Walraven RapidStrut® har högt korrosionsmotstånd och är därför också lämplig att användas utomhus.
- En hållbar yta fås då Walraven RapidStrut® är tillgängligt med Walravens hög presterande korrosionsskydd Walraven BIS UltraProtect® 1000. Denna teknologi använder 55% mindre resurser än traditionell vargalanisering



### Service & support

#### Service & support

- Vår tekniska support hjälper dej hitta dom mest effektiva lösningarna till dina projekt. Vi kan också förse dej med CAD/BIM data vid behov. För bästa möjliga resultat är det bäst att kontakta oss så tidigt som möjligt i ditt projekt

#### Prefabricering

- För att du ska kunna spara ytterligare tid på arbetsplatsenerbjuder vi prefabricering för större installationer.



*Minimal deformering  
efter kapning*

# Walraven RapidStrut® skenor och konsoler

## Walraven RapidStrut® montage skena (Walraven BIS UltraProtect® 1000)



L (m)	21   M 41 x 21 x 2,0 mm	21   H* 41 x 21 x 2,5 mm	41   L 41 x 41 x 1,5 mm	41   M* 41 x 41 x 2,0 mm	41   H* 41 x 41 x 2,5 mm	51   M 41 x 51 x 2,0 mm	62   H 41 x 62 x 2,5 mm	82   H 41 x 82 x 2,5 mm
2	-	65018227	65018244	65018242	65018247	65058252	-	-
3	-	65018327	65018344	65018342	65018347	65058352	65018367	65018387
6	65018622	65018627	65018644	65018642	65018647	65058652	65018667	65018687

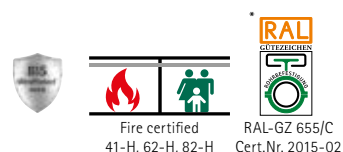

## Walraven RapidStrut® montage skena (FFZV)



L (m)	21   L* 41 x 21 x 1,5 mm	21   M* 41 x 21 x 2,0 mm	21   H* 41 x 21 x 2,5 mm	41   L* 41 x 41 x 1,5 mm	41   M* 41 x 41 x 2,0 mm	41   H* 41 x 41 x 2,5 mm	62   H 41 x 62 x 2,5 mm	82   H 41 x 82 x 2,5 mm
2	6505224	6505222	6505225	6505244	6505242	6505245	-	-
3	6505324	6505322	6505325	6505344	6505342	6505345	6505365	6505385
6	6505624	6505622	6505625	6505644	6505642	6505645	6505665	6505685

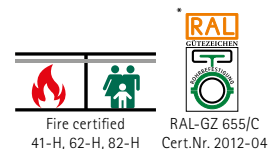

## Walraven RapidStrut® montage skena dubbel



L (m)	Ytbehandling	21   M dubbel	41   M dubbel	62   H dubbel
6	Förgalvaniserad	65015626	65015646	65015666
6	Walraven BIS UltraProtect® 1000	65018626	65018646	65018666

## Walraven RapidStrut® skenfäste



Art.nr.	Modell	Ytbehandling
66583804	Standard	Blankförzinkad
665885400	Förmonterade montagedetaljer	Walraven BIS UltraProtect® 1000

För Walraven RapidStrut® 21, 42, 51, 62, 82





## Walraven RapidStrut® konsoler

L (mm)	21   M vertikal 41 x 21 x 2,0 mm	21   H 41 x 21 x 2,5 mm	41   H med stöd 41 x 41 x 2,5 mm	41   M 41 x 41 x 2,0 mm	41   H 41 x 41 x 2,5 mm	41   M dubbel 41 x 41D x 2,0 mm
150	-	-	-	-	66084115	-
200	-	66082120	-	-	66084120	-
300	6603828	66082130	-	66084030	66084130	-
400	-	-	-	-	66084140	66088240
450	-	66082145	-	66084045	66084145	-
600	6603829	66082160	6601894	66084060	66084160	66088260
750	-	-	-	-	66084175	-
800	-	-	-	-	-	66088280
1000	-	-	-	-	66084198	66088298
1200	-	-	-	-	66084199	-



# Walraven BIS UltraProtect® 1000

För att skydda din installation mot krävande miljöer krävs en hållbar ytbehandling. Varmgalvanisering är vanligt men inte alltid det **bästa** valet.

Vår unika Walraven BIS UltraProtect® 1000 är vår lösning för att hitta en mer hållbar, mjuk och **mångsidig** ytbehandling.



## Hållbara alternativ

Walraven BIS UltraProtect® 1000 är det hållbarare alternativet till traditionell varmgalvanisering.

- Energianvändningen är 7 gånger mindre
- Ingen användning av dricksvatten
- Eget vattenreningssystem
- Utsläpp av ren luft
- Upp till 55% besparing av resurser

## Mjuk och mångsidig

Denna mångsidiga produkts yta känns mjuk och är dessutom tilltalande för ögat.

- Passar också på gängade produkter
- Den passar perfekt med produkter i Walravens BIS UltraProtect® 1000 System
- Kan användas ihop med blankförsinkade, förförsinkade och varmförsinkade produkter.

## Optimal hållbarhet

Bevisad att passa i korrosiva miljöer

- Korrosionsklass C1-C4 i enlighet med ISO 12944-2
- Klarar salt spraytest på minst 1000H i enlighet med ISO 9227

## Salt spray test

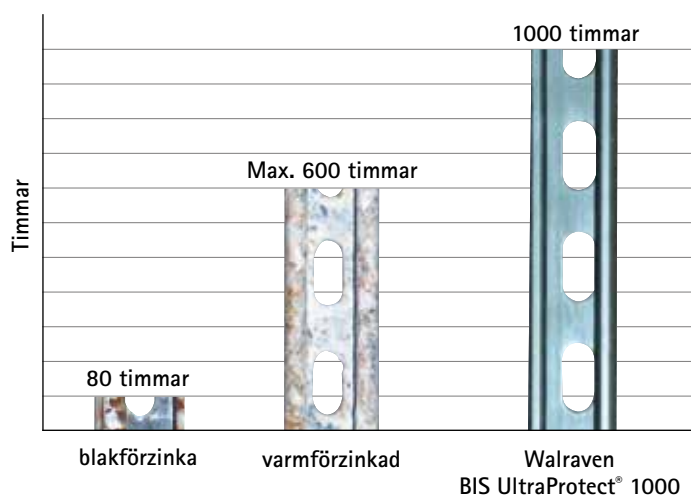

\* tills det uppstår max 5% rost påslag med en tjocklek på 50-80 µm

The image shows various components of the Walraven RapidStrut system, including long metal struts with green end caps, vertical gusset plates with bolts, and smaller connecting plates, all laid out on a wooden surface. The components are made of galvanized steel and feature green plastic or rubber end caps and washers.

## Walraven RapidStrut® system

Ett komplett system av sömlöst integrerade lösningar

Alla våra produkter är byggda för att enkelt kunna kombineras med walravens tillbehör och våra andra produkter för att slutligen kunna bygga den perfekta lösningen för ditt projekt

- Walraven RapidStrut® G2 Tillbehör
- Walraven RapidStrut® Tillbehör
- Walraven PushStrut
- Andra Walraven tillbehör samt Rostfritt stål
- Andra Walraven montage tillbehör

# Walraven RapidStrut® G2 Tillbehör

För rörupphängning & sken koppling

Installation – sätt i, lås, klart



## Funktioner & fördelar

- Snabb och enkel installation
- Förmonterat "klart att använda"
- Passar alla Strut profiler
- Anpassat för enkel installation med elektriska verktyg
- Walraven BIS UltraProtect® 1000 för användning både inomhus och utomhus

## Walraven RapidStrut® Glidmutter med pendel G2

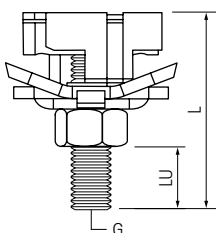

Art.nr.	G	L (mm)	LU (mm)
652785804	M8	40	16
652785805	M8	50	26
652785806	M8	60	36
652785808	M8	80	56
652785810	M8	100	76
652785004	M10	40	12
652785006	M10	60	32
652785008	M10	80	52
652785010	M10	100	72
652785204	M12	40	10
652785206	M12	60	30



## Walraven RapidStrut® glidmutter G2



Art.nr.	Typ
665185106	M6
665185108	M8
665185110	M10
665185112	M12



## Walraven RapidStrut® Hammerfix 'U' G2

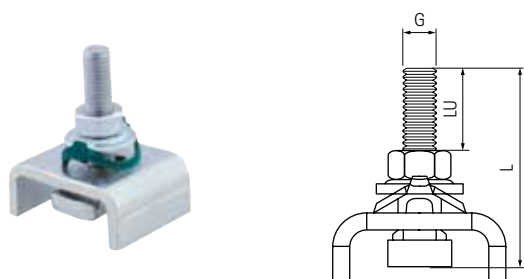

Art.nr.	Typ	L (mm)	LU (mm)
665285006	M10	60	30



## Walraven RapidStrut® Slide Nuts Plastic Tabs

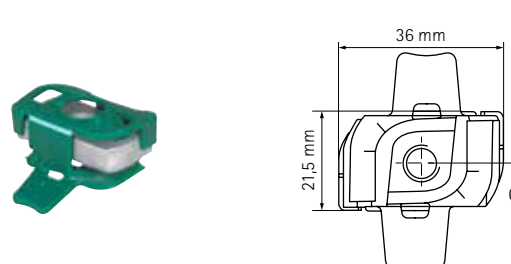

Art.nr.	G
651868008	M8
651868010	M10
651868012	M12



## Walraven RapidStrut® skarvkopling G2

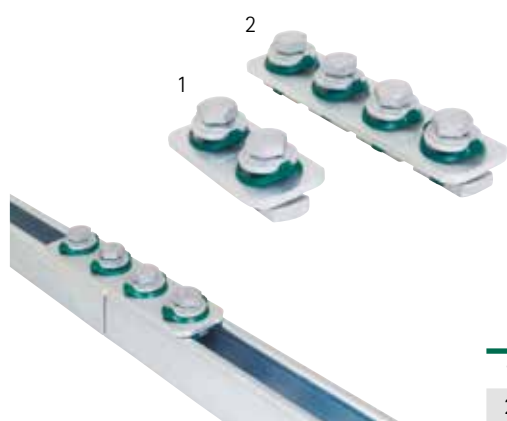

Art.nr.	
1	665885184
2	665885186



## Walraven RapidStrut® Rail skarvkopling (u-format) G2



Art.nr.	
	665885421



# Walraven RapidStrut® G2 Tillbehör

För rörupphängning & sken koppling

## Walraven RapidStrut® T-och X.kopplingar G2

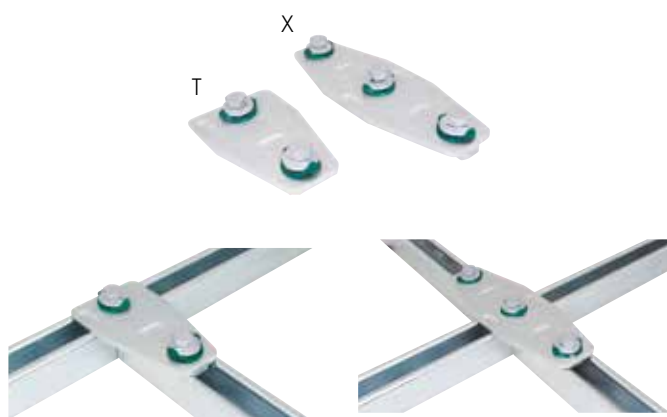

Art.nr.	Typ
665885213	T
665885223	X



## Walraven RapidStrut® Överfall/korskoppling G2

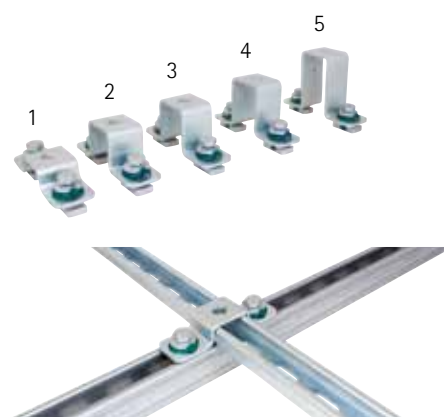

	Art.nr.	För
1	665885402	Strut 41 x 21
2	665885404	Strut 41 x 41
3	665885405	Strut 41 x 51
4	665885406	Strut 41 x 62
5	665885408	Strut 41 x 82



## Walraven RapidStrut® Skenkopplingar 90° G2

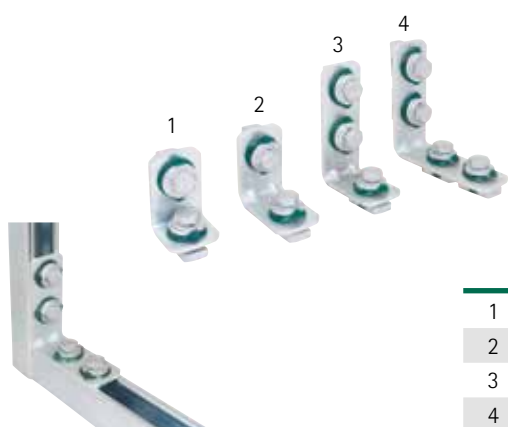

	Art.nr.
1	665885102
2	665885202
3	665885203
4	665885205



## Walraven RapidStrut® Skenkopplingar 135° G2

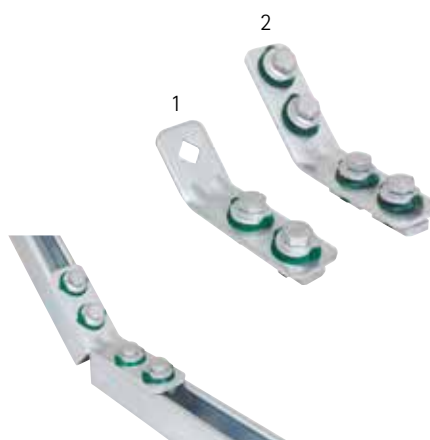

	Art.nr.
1	665885330
2	665885235



# Walraven RapidStrut® Tillbehör

För sken koppling & avslut

Walraven Förstärkningsbeslag/  
t-koppling/vinkelbeslag



Art.nr.

65938020



Walraven Strut  
Förstärkningsbeslag Vinkelbeslag



Art.nr.

66038020



Walraven Konsol/skenstöd



Art.nr.

66288530



Walraven RapidStrut® Ändskydd

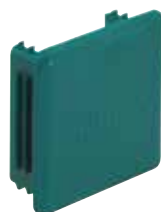

Art.nr.	För
6566021	Strut 41 x 21
6566041	Strut 41 x 41
6566051	Strut 41 x 51
6566062	Strut 41x 62
6566082	Strut 41x 82

Material: PE (polyetylen), grön

Walraven RapidStrut® PVC Profil



Art.nr.

6566999

L

3 m

Material: PVC (polyvinylklorid), vit

Walraven RapidStrut® Gummiprofil



Art.nr.

6568041

L

30 m

6568042

50 mm

Material: EPDM gummi, svart

# Walraven PushStrut

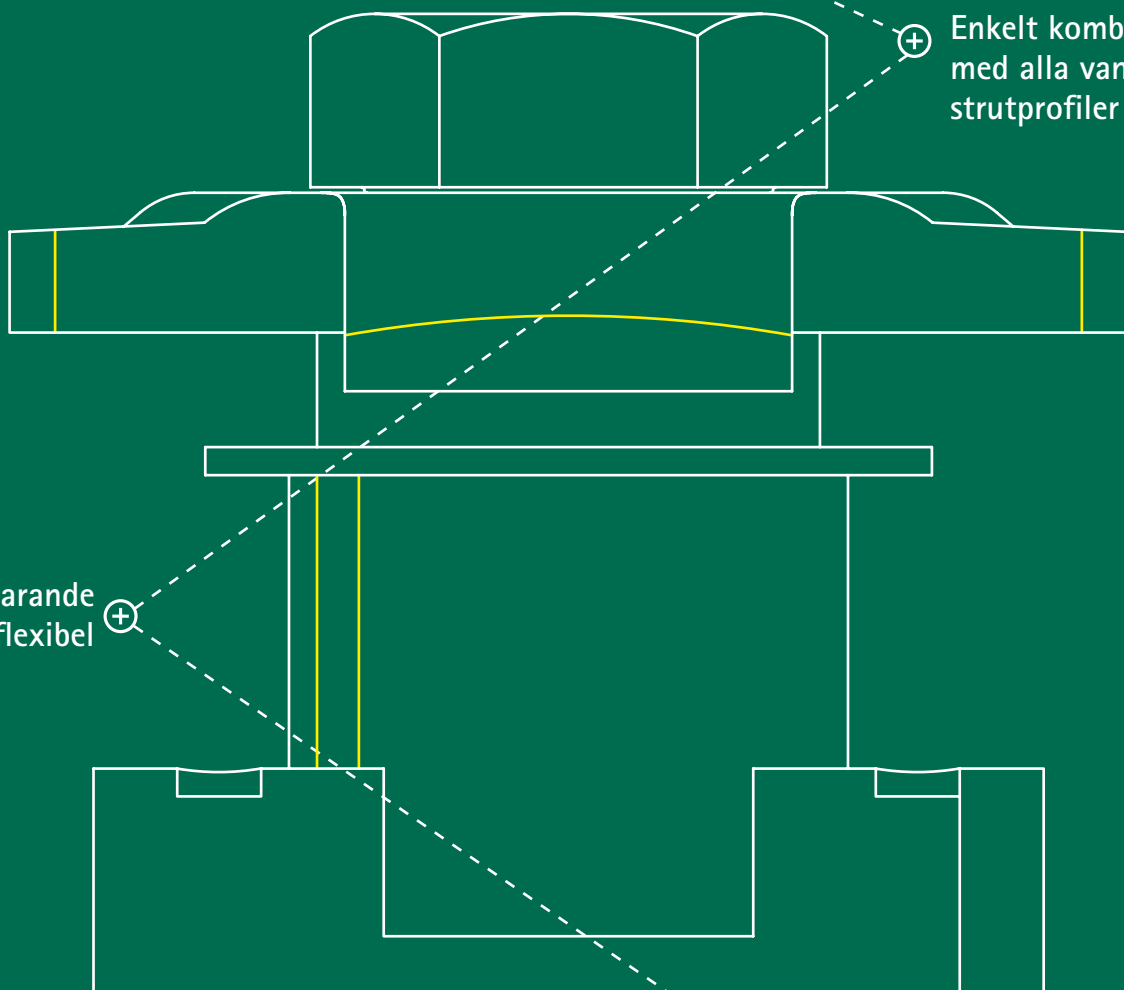

⊕ Enkelt kombinerad med alla vanliga strutprofiler

⊕ Tidsbesparande och flexibel

⊕ För enkelt installation av komplexa skensystem

# Walraven PushStrut

Den snabba vägen att montera



- Tidsbesparande och smidig
- För enkelt installation av komplexa skensystem
- Mindre delar att hålla reda på
- Delarna passar alltid samman

## Walraven PushStrut Snabblåsbult



# 66519910

- Universell snabblåsbult som enkelt kombineras med alla vanliga strutprofiler och alla pushstrut kopplingar
- Tandad mutter för större stabilitet
- Max tillåten draglast (Fa, z) 5000 N, max tillåten belastning i sidled 3000 N

\* Max tillåten last Fa,z) avser skenor och konsoler med en materialtjocklek på 2,5 mm.  
Fa, z vid en profiltjocklek på 2,0 mm = 4,500 N. Fa, z vid en profiltjocklek på 1,5 mm = 3,500 N.

## Installationsanvisning

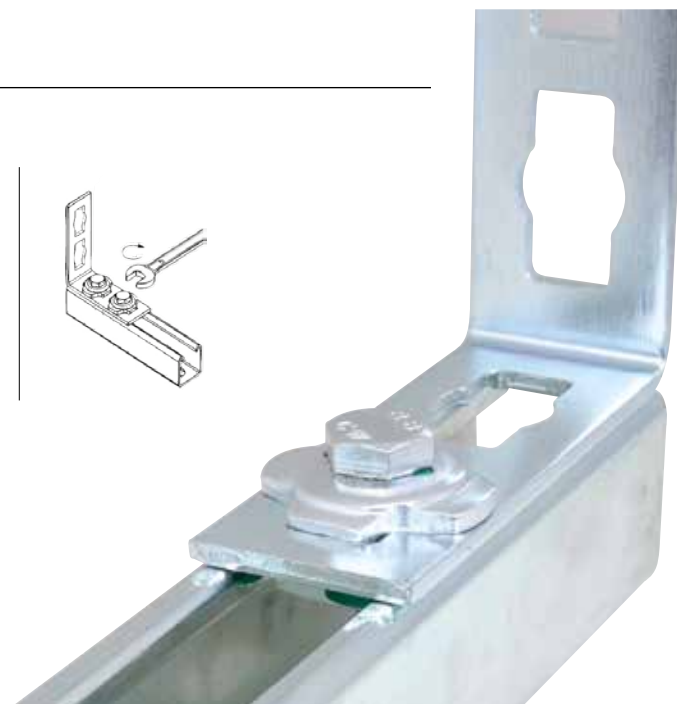
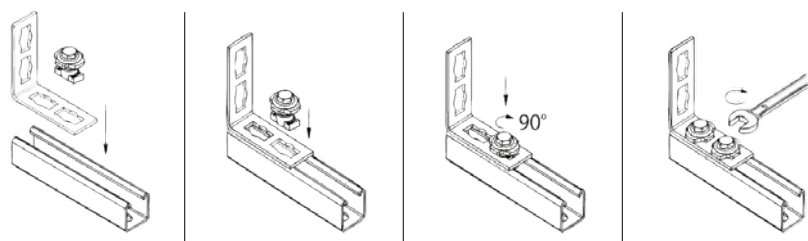

# Walraven PushStrut

Enkelt att kombineras med alla vanliga strutprofiler

## Walraven PushStrut Skenkoppling rak, 90°/135°



- Smidig användning av hålmönstret
- Snabb och enkel att installera

## Walraven PushStrut Skenfäste

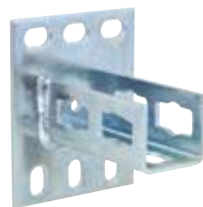

# 6594035

- Stabil anslutning för skenor till golv, tak eller vägg
- Tidsbesparande och smidig att använda

## Walraven PushStrut Förstärkningsbeslag Vinkelbeslag

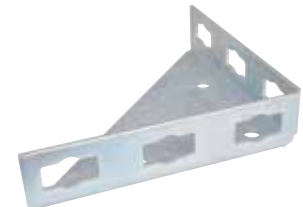

# 6594025

- För extra stabilitet vid montage av skenor

## Walraven PushStrut Skenkoppling 90° 2-2

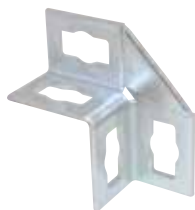

# 6594010

- Stöd på sidan ger en bättre stabilitet
- Smidig användning av hålmönster

## Walraven PushStrut Skenkoppling 90° 4-4

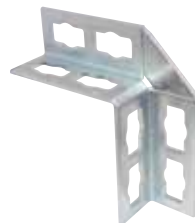

# 6594015

- Stöd på sidan ger en bättre stabilitet
- Smidig användning av hålmönster

## Walraven PushStrut Skenkoppling T-koppling

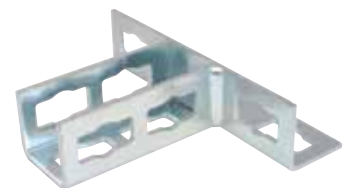

# 6594020

- Stabil t-koppling tack vare stödet på sidorna
- Smidig användning av hålmönster

## Walraven PushStrut 3D Skenkoppling 6-3-3-L

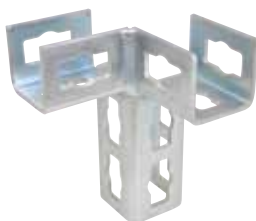

# 6594030

- 3D-kopplinfar för komplexa skensystem
- Universell och enkel användning
- Enkel att ta bort och går att återanvända

## Walraven PushStrut 3D Skenkoppling 6-3-3-R

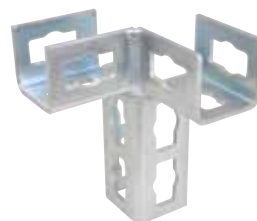

# 6594031

## Walraven PushStrut 3D Skenkoppling 6-6-3-3

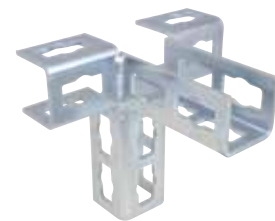

# 6594032

# Rätt kombination

## Walraven Heavy Duty Klammer

Tack vare dess stabila konstruktion och gedigna låsning är Walraven Heavy Duty Klammer perfekt utrustad för att hålla tunga rör. Omfånget omfattar en klammer för varje vanlig rördimension. Låsmuttern sitter fast och är monterad i en plasthållare. Dessutom låsskruven är försedd med låsbricka. Inget med tidsspill på dåligt konstruerade klammer.



■ Walraven HD500



■ Walraven HD1501

## Walraven Yeti®

### Funktioner och fördelar

- För uppställning av kylanläggningar, ventilationsanläggningar, rörstråk, solpaneler, gångbroar mm på platta tak
- Justerbart för att kunna anpassas till dina behov.
- Komplet med halkskydd, vibrationsdämpade mattor för en förbättrad installation och viktfordelning
- En grund för en stabil och tillförlitlig installation
- Innovativ och multifunktionell



Nr. 1762-001-19 ITB No. IZM00-02259



■ Walraven Yeti® 480



■ Walraven Yeti® 335



■ Walraven Yeti® 280

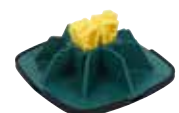

■ Walraven Yeti® 130

# Andra Walraven tillbehör och rostfritt stål

Ett urval från vårt produktsortiment

Förutom vårt unika Walraven RapidStrut® system erbjuder vi ett stort antal produkter för att bygga en säker konstruktion. Nedan hittar ni ett urval ur vårt omfattande sortiment. Besök vår web katalog [walraven.se](http://walraven.se) för ytterligare information.



■ Walraven Skenfäste Golv Heavy Duty



■ Walraven Strut Skenfäste Vägg



■ Walraven Strut Skenfäste Vägg Vinklingsbart



■ Walraven Strut Skenfäste/T-Koppling



■ Walraven Strut Skenfäster



■ Walraven Strut Skenkoppling 90°



■ Walraven Strut Skenkoppling 90° / 2D



■ Walraven Strut Skenkoppling 90° Förstakt



■ Walraven Strut Skenkoppling 135°



■ Walraven Strut Skarvkoppling (U)



■ Walraven Strut Overfall/Korskoppling



■ Walraven Strut Z-Järn



■ Walraven Strut Balkklammer

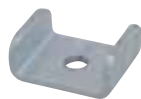

■ Walraven Strut U-Bricka



■ Walraven Stru Balkklammer



■ Walraven RapidStrut® Glidmutter MS



■ Walraven Strut Fjädermutter



■ Walraven Gängstång

## Rostfritt stål

Rostfritt stål är speciellt designat för att placeras i mycket korrosiva miljöer samt utrymmen med höga hygienkrav och möjlig kemikalieexponering.

Vi förstår komplexiteten i att välja rätt material i korrosiva miljöer. Om du behöver hjälp med att välja material, vänligen kontakta oss. För mer information se [walraven.com/en/stainless-steel](http://walraven.com/en/stainless-steel).



# Ytterligare servicet & support

Support från konstruktion till platsbesök

## Teknisk support

Baserat på dina krav kommer vår tekniska support att leverera ett välgrundat förslag med detaljerade beräkningar, BIM, AutoCad ritningar och materialspecifikationer

På Walraven slutar inte vår service bär du har köpt dina produkter. Vi är stolta över vår ovärderliga after sale support och tekniska rådgivning.



*Walravens specialister är alltid redo att ge support*

## Prefab service

Skära, slipa, borra, mäta, allt detta kostar tid på din arbetsplats. Då har vi inte nämnt kostnaden för förlorat material eller direkta fel. Vi kan prefabricera lösningar för dej och leverera direkt till din arbetsplats.



## Ta reda på hur vi kan hjälpa dej

Vill du veta mer om någon av lösningarna beskrivna i denna broschyr? Eller skulle du vilja diskutera hur vi kan hjälpa dej med att finna bästa möjliga lösning för ditt projekt? Kontakta oss idag!

### Sverige

**Walraven Nordic AB**  
Hyllie Stationstorg 31  
215 32 Malmö (SE)  
Tel. +46 40 36 54 20  
info.se@walraven.com

### Walraven Group

Mijdrecht (NL) · Tienen (BE) · Bayreuth (DE) · Banbury (GB) · Malmö (SE) · Grenoble (FR) · Barcelona (ES)  
Milan (IT) · Kraków (PL) · Mladá Boleslav (CZ) · Kyiv (UA) · Danville (US) · Dubai (AE) · Budapest (HU) · Mumbai (IN)  
Singapore (SG) · Burlington (CA)



Walraven RapidStrut® (SE) – 12/2025 – PDF – Rättigheter med förbehåll för modifieringar  
\* The technical data are non-binding and do not reflect the warranted characteristics of the products. They are subject to change. Please consult our General Terms and Conditions. Additional information is available upon request. It is the designer's responsibility to select products suitable for the intended purpose and to ensure that performance data are not exceeded. The installation instructions should always be read and followed.